

Papierrol vervangen

- Druk het ontgrendelingsvlak van de printer naar binnen. De printerlade gaat open.
- De printerlade uit de printer trekken.

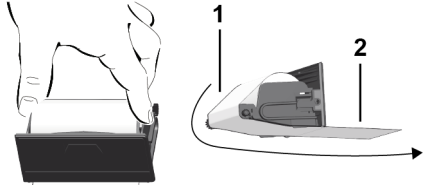

- Een nieuwe papierrol plaatsen en over de omkeerrol (1) leiden.

OPMERKING

Let erop dat de papierrol in de printerlade niet gaat klemmen en het begin van de papierrol (2) tot onder de rand van de printerlade (afscheurrand) uitsteekt!

- De printlade in het printervak schuiven, tot de lade vastklikt. De printer is bedrijfsklaar.

Meldingen

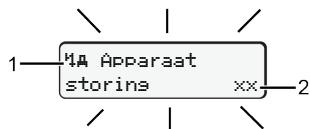

- (1) Pictogram van de melding en geheugencode

- ! Gebeurtenis; voorbeeld: [!e Rit zonder seldise kaart]
- x Storing; voorbeeld: [x Sensorstorins]
- ! Waarschuwing rijtijd, voorbeeld: [!e Pauze!]
- ! Bedieningsaanwijzing, voorbeeld: [!e Geen papier]

- (2) Foutcode

Meldingen en maatregelen Zie handleiding

Meldingen bevestigen:

- De knop 2 x indrukken: De melding verdwijnt.

Tijden van de bestuurderskaart tonen

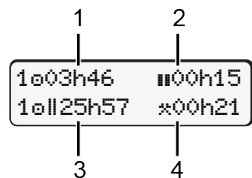

- (1) Rijtijd "e" sinds een geldige rusttijd.
- (2) Geldige rusttijd conform verordening (EG) 561/2006
- (3) Rijtijd van de dubbele week
- (4) Duur van de ingestelde activiteit

Menufuncties oproepen

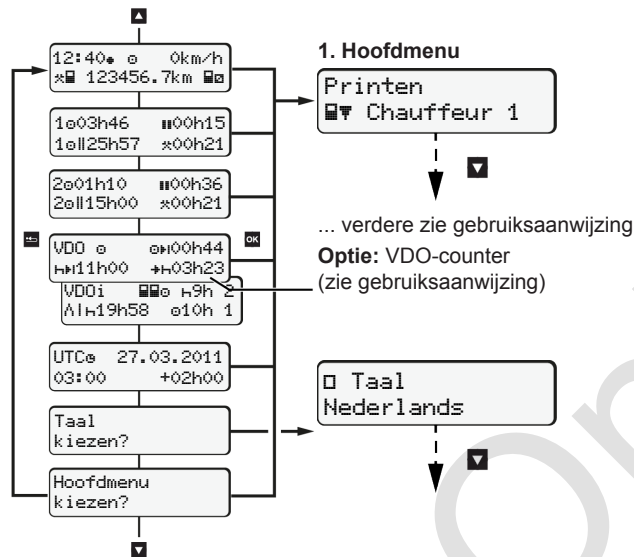

(Alleen bij stilstaand voertuig mogelijk)

- Met / de gewenste weergave kiezen.
- Met de menufuncties (tweede menuniveau) oproepen.
- Opgevoerde menu's stapsgewijs met / kiezen.

Dagwaarde afdrukken:

- [print bestuurder 1]...[24h dagwaarde]... [25.10.2018]...[print in GMT Ja/Neen]

Out of scope – begin / einde invoeren:

- [Invoer A voertuis]...[OUT + besin] of [+ OUT einde]

Veerboot/trein – begin / einde invoeren:

- [Invoer A voertuis]... [A+ besin] of [+A einde]
- Na [+A besin] de actuele activiteit instellen.

Plaatselijke tijd instellen:

- [Invoer A voertuis]...[e Plaatselijke tijd]...
- Plaatselijke tijd in stappen van ± 30 minuten instellen.

Verwijzing naar de handleiding

OPMERKING

Deze beknopte handleiding vervangt niet de door de verordening (EU) 2016/799 (EU) bijlage IC voorgeschreven uitvoerige handleiding voor de DTCO 1381.

Beknopte handleiding voor de bestuurder

DTCO® 1381 – Release 4.0e
A3C0802110029 / 41621624 OPM 000 AA



BA00.1381.40 501 109



www.fleet.vdo.com

Bedieningselementen

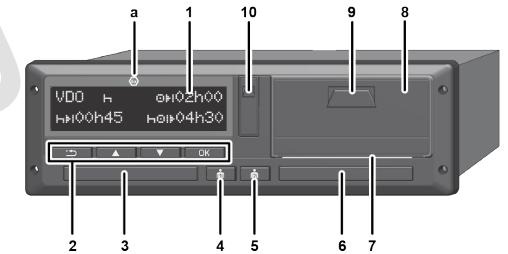

- | | |
|------------------------------|------------------------------|
| (1) Display | (5) Combitoets bestuurder-2* |
| (2) Menutoetsen | (6) Kaartlezer-2 |
| / Functie kiezen | (7) Afscheurrand printer |
| Functie bevestigen | (8) Printerlade |
| Menu afbreken | (9) Ontgrendelingsvlak |
| (3) Kaartlezer-1 | (10) Downloadinterface |
| (4) Combitoets bestuurder-1* | (a) ADR-variant |
- * Activiteiten instellen of bestuurderskaart uitwerpen

Weergaven tijdens de rit

- of : Overschakelen naar de standaardweergave.
- | |
|--------------------------------------|
| (1) Tijd (* = plaatselijke tijd) |
| (2) Functiemodus Operationele status |
| (3) Snelheid |
| (4) Activiteit bestuurder-1 |
| (5) Symbool bestuurder-1 |
| (6) Kilometerstand |
| (7) Symbool bestuurder-2 |
| (8) Activiteit bestuurder-2 |

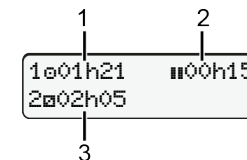
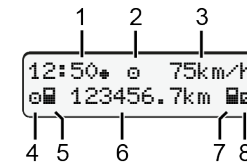

Optie standaardweergave VDO Counter – zie handleiding.

Bestuurderskaart insteken / Handmatige invoergegevens



Bestuurder-1 (bestuurder) steekt zijn bestuurderskaart in kaartlezer-1.

Houd de kaartlezer – behalve om de bestuurderskaart erin te steken of uit te halen – steeds gesloten.

- Bij ADR-varianten ontsteking inschakelen.
- De combitoets bestuurder-1 langer dan 2 seconden drukken. De kaartlezer gaat open.
- Afdekking van de kaartlezer openen.
- Steek de bestuurderskaart in de kaartlezer.
- Sluit de kaartlezer en naar binnen schuiven.
- Volg de aanwijzingen van het menu.

10 Maier
07:35* 05:35UTC

Laatste uitvoer
15.04.20 16:31*

1M Invoer
toevoegen? Ja

Weergave: Naam van de chauffeur, Plaatselijke tijd 07:35* en GMT-tijd 05:35UTC (zomertijd: + 2 uur).

Datum/tijd van de laatste kaartuitneming in plaatselijke tijd (*).

Let op een volledige registratie van de activiteiten.

Ja: handmatige invoer starten.

Nee: **Geen** activiteiten/rusttijden toevoegen.

De ingevoerde gegevens worden nogmaals weergegeven en kunt u deze eventueel corrigeren.

Voorbeeld A: De rusttijd toevoegen

M 15.04.20 16:31
H 18.04.20 07:38

M 15.04.20 16:31
H 18.04.20 07:38

• Besin land
:NL

1M Invoer
bevestigen? Ja

07:36* 0 0km/h
H 123456.7km H

0 Klaar om te rijden

Kaart uitnemen (15.04.20) 16:31 Plaatselijke tijd Steken (18.04.20) 07:35 Plaatselijke tijd

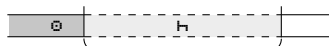

De rusttijd toevoegen

- De toets indrukken en ingedrukt houden: Sprong naar het laatste invoerveld (minuten knippen).
 - Toets nogmaals indrukken.
- Besin land alleen wanneer bij de laatste verwijdering einde land werd ingevoerd.
- Bevestig invoer.
 - = = De rit kan beginnen.
 - De DTCO geeft aan, dat de rit kan beginnen en bovendien of het een enkele chauffeur (0) of teamfunctie (00) betreft.

Voorbeeld B: Activiteit voortzetten

M 24.02.20 23:38
H 25.02.20 02:36
* 25.02.20 02:36
* 25.02.20 00:26

M 25.02.20 00:26
H 25.02.20 02:36
0 25.02.20 02:36

• Besin land
:NL
1M Invoer
bevestigen? Ja

02:31* 0 0km/h
H 123456.7km H

Kaart uitnemen (24.02.20) 23:32 Plaatselijke tijd Steken (25.02.20) 02:30 Plaatselijke tijd

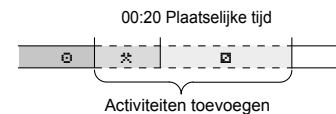

Activiteiten toevoegen

- Activiteit * instellen, bevestigen.
- De dag, de uren, de minuten instellen en bevestigen.
- De volgende activiteit * instellen, bevestigen.
- De toets indrukken en ingedrukt houden (minuten knippen).
- Toets nogmaals indrukken.
- Bevestig invoer.

Voorbeeld C: Activiteiten voortzetten en vooropstellen

M 05.11.20 17:56
H 14.11.20 14:06
* 05.11.20 18:51
M 05.11.20 18:51
• Besin land
:NL

M 05.11.20 18:51
H 14.11.20 14:06
? 14.11.20 12:16
M 14.11.20 12:16
• Besin land
:NL

M 14.11.20 12:16
H 14.11.20 14:06
0 14.11.20 14:06
• Besin land
:NL
bevestigen? Ja

14:01* 0 0km/h
H 123456.7km H

Verwijdering (05.11.20) 17:50 Lokale tijd Invoeren (14.11.20) 14:00 Lokale tijd

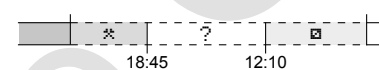

• Besin land
:NL

• Besin land
:NL

Met de toets kunt u:

- de landinvoer annuleren
- of selecteer de mogelijke variabelen (backstep) direct in een invoerblok.

Wanneer een bestuurderskaart voor de eerste keer wordt ingestoken, volgt er na de handmatige aanvulling een opvraag of u instemt met de verwerking van persoonsgegevens; details: zie handleiding.

Bestuurderskaart uitnemen

- Bij ADR-varianten ontsteking inschakelen.
- Houd de betreffende combitoets langer dan twee seconden ingedrukt.
- Volg de aanwijzingen van het menu.

• Besin land
:E
E AN

15:05* 0 0km/h
H 123456.7km H

- Land kiezen en bevestigen.
- Spanje: Regio selecteren.
- Met de toets kunt u de landinvoer annuleren, wanneer u bijvoorbeeld uw dienst wilt voortzetten. Indien de functie beschikbaar is, het is mogelijk een dagprint te maken, voordat de kaart wordt uitgeworpen.
- De kaartlezer wordt voor het uitnemen van een bestuurderskaart geopend.
- Bestuurderskaart uitnemen
- Sluit de kaartlezer en naar binnen schuiven.

Activiteiten instellen

- 0 rijtijd (automatisch tijdens de rit)
 - * Alle overige werktijden (Automatisch bij voertuigstop, voor bestuurder-1.)
 - 0 Standby-tijden (wachtijden, rijtijden, slaaptijd tijdens de rit voor bestuurder-2)
 - H Pauzen en rusttijden
- **Bestuurder-1 / bestuurder-2:** Combitoets bestuurder-1 resp. bestuurder-2 net zo vaak indrukken, tot de gewenste activiteit (H 0 *) op het display verschijnt.

OPMERKING

Bij shifteinde of pauze, in elk geval de activiteit H instellen.

Automatisch instellen na Ontsteking aan/uit (optie):

18:01* 0 0km/h
H 123456.7km H

Herkenbaar door het knippen van de activiteit gedurende ca. 5 seconden in de standaardweergave (a). Aansluitend verschijnt de vorige melding weer.

- Indien nodig de activiteit navenant veranderen.

Verwijzing naar de handleiding

OPMERKING

Deze beknopte handleiding vervangt niet de door de verordening (EU) 2016/799 (EU) bijlage IC voorgeschreven uitvoerige handleiding voor de DTCO 1381.