



[www.fleet.vdo.com](http://www.fleet.vdo.com)

## Цифровий тахограф – DTCO<sup>®</sup> 4.1 ... 4.1a

Інструкція з експлуатації для підприємств і водіїв

UK

**VDO**  
Smart on the Road

## Офіційна інформація

### Описаний виріб

- Цифровий тахограф DTCO 1381  
Версія DTCO 4.1 і DTCO 4.1a

### Область застосування

Цей документ застосовується до всіх виробів DTCO версій 4.1 та 4.1a, які надалі називаються 4.1x.

Вміст, який стосується лише певної версії, має позначення відповідної версії.

### Виробник

Continental Automotive Technologies  
GmbH  
P.O. Box 1640  
78006 Villingen-Schwenningen  
Germany  
[www.fleet.vdo.com](http://www.fleet.vdo.com)

### Оригінальна інструкція з експлуатації

© 2024  
Continental Automotive Technologies  
GmbH

Цей документ захищено авторським правом. Пов'язані з ним права зберігаються за компанією Continental Automotive Technologies GmbH.

Передрукування, переклади та тиражування без письмового дозволу виробника забороняються.

Це оригінальний документ Continental Automotive Technologies GmbH.

### Бренди та торговельні марки:

- VDO® – торговельна марка компанії Continental Automotive Technologies GmbH
- DTCO® та KITAS® – зареєстровані торговельні марки компанії Continental Automotive Technologies GmbH
- Bluetooth® – зареєстрована торговельна марка компанії Bluetooth SIG, Inc.

Усі інші зареєстровані бренди та торговельні марки використовуються без окремого посилання на власника.

## Зміст

Офіційна інформація.....	2	2.3 Використання за призначенням.....	19
<b>1 Про цей документ.....</b>	<b>9</b>	<b>3 Опис приладу .....</b>	<b>21</b>
1.1 Захист даних .....	9	3.1 Елементи індикації та органи керування .....	21
1.1.1 Особисті дані ITS.....	10	3.2 Властивості.....	21
1.1.2 Особисті дані VDO.....	10	3.2.1 Перехідний тахограф .....	22
1.2 Позначення.....	10	3.3 Детально про елементи індикації та органи керування .....	25
1.3 Призначення цього документа .....	11	3.3.1 Дисплей (1) .....	25
1.4 Цільова аудиторія .....	11	3.3.2 Кнопки меню (2).....	25
1.4.1 Зберігання.....	11	3.3.3 Слот для картки 1 (3) .....	25
1.4.2 Контактні особи.....	11	3.3.4 Комбінована кнопка «Водій 1» (4).....	25
1.5 Символи та сигнальні слова .....	12	3.3.5 Комбінована кнопка «Водій 2» (5).....	25
1.6 Додаткова інформація .....	12	3.3.6 Слот для картки 2 (6) .....	25
1.6.1 Коротка інструкція.....	12	3.3.7 Відривний кант (7) .....	26
1.6.2 Інформація в Інтернеті .....	12	3.3.8 Лоток принтера (8).....	26
<b>2 Для вашої безпеки .....</b>	<b>14</b>	3.3.9 Інтерфейс передньої панелі (9).....	26
2.1 Основні правила техніки безпеки .....	14	3.4 Важливі налаштування (огляд).....	26
2.1.1 DTCSO 4.1x ADR (вибухозахищене виконання) .....	16	3.5 Bluetooth .....	26
2.2 Правові положення .....	16	3.6 Режим очікування (дисплей).....	27
2.2.1 Картка водія: Обов'язки водія.....	17	3.6.1 Вихід з режиму очікування.....	27
2.2.2 Відхилення від правових положень .....	18	3.7 Виконання ADR (вибухозахищене виконання) ...	28
2.2.3 Обов'язки підприємця .....	18	3.7.1 Особливі правила техніки безпеки.....	28
		3.7.2 Особливості використання .....	29
		3.8 Режими роботи (огляд).....	29

3.9	Картки тахографа (огляд).....	31	4.2	Переміщення в меню.....	48
3.9.1	Картка водія.....	31	4.2.1	Меню, коли транспортний засіб не рухається.....	48
3.9.2	Картка підприємства.....	31	4.3	Вставити картку.....	48
3.9.3	Контрольна картка.....	32	4.3.1	Мова.....	50
3.9.4	Картка майстерні.....	32	4.4	Вилучити картку.....	50
3.9.5	Права доступу карток тахографа.....	32	4.5	Поводження з картками.....	52
3.10	Збережені дані.....	34	4.6	Завантаження даних.....	52
3.10.1	Картка водія.....	34	4.6.1	З картки водія або підприємця.....	52
3.10.2	Картка підприємства.....	34	4.6.2	Ідентифікація даних.....	53
3.10.3	Внутрішня пам'ять (у пристрої).....	34	4.6.3	Завантаження із внутрішньої пам'яті.....	54
3.11	Перетин кордону.....	35	4.6.4	Дистанційне завантаження (опція).....	54
3.12	Часові пояси.....	35	<b>5</b>	<b>Експлуатація водієм.....</b>	<b>56</b>
3.13	Піктограми (огляд).....	37	5.1	Функції картки водія.....	56
3.14	Коди країн.....	41	5.2	Початок зміни — вставлення картки.....	56
3.14.1	Іспанські регіони.....	43	5.2.1	1. Вставити картку.....	56
3.15	Автоматичні режими (попереднє налаштування).....	43	5.2.2	2. Установити режим.....	60
<b>4</b>	<b>Експлуатація (загальна).....</b>	<b>46</b>	5.2.3	Введення країни – вручну.....	60
4.1	Індикація.....	46	5.2.4	Скасування процесу введення.....	61
4.1.1	Індикація після ввімкнення запалювання.....	46	5.3	Установити режими.....	62
4.1.2	Індикація під час руху.....	46	5.3.1	Можливі режими.....	62
4.1.3	Повідомлення.....	48	5.3.2	Змінити режим.....	62
4.1.4	Індикація після вимкнення запалювання.....	48	5.3.3	Автоматичне налаштування.....	63
			5.3.4	Запис режимів вручну.....	63

5.4	Навантаження/розвантаження (каботаж) .....	64	7.1	Перший рівень меню — Стандартні значення ....	84
5.5	Кінець зміни — вилучення картки водія .....	65	7.1.1	Індикація, коли транспортний засіб не рухається .....	84
5.6	Ручне введення (початкове / додаткове внесення) .....	66	7.1.2	Показати час картки водія .....	85
5.6.1	Запит картки під час ручного введення ..	67	7.1.3	Установити мову.....	86
5.6.2	Доповнення режиму відпочинку .....	68	7.1.4	Лічильник VDO (опція).....	86
5.6.3	Продовжити режими.....	69	7.2	Другий рівень меню — Функції меню.....	93
5.6.4	Продовжити режими та попередньо встановити інші режими .....	70	7.2.1	Структура меню (огляд).....	93
5.7	Заміна водія / транспортного засобу .....	71	7.2.2	Навігація у функціях меню.....	95
5.7.1	Випадок 1 – робота в екіпажі .....	71	7.2.3	Блокування доступу до меню .....	96
5.7.2	Випадок 2 — кінець зміни .....	71	7.2.4	Вихід з головного меню.....	96
5.7.3	Випадок 3 — змішана робота .....	71	7.2.5	Пункт меню «Роздрук Водій 1 / Водій 2» .....	97
5.8	Вставлення картки водія вперше.....	72	7.2.6	Пункт меню «Роздрук Транспортний засіб» .....	98
5.8.1	Використання даних.....	72	7.2.7	Пункт меню «Введення Водій 1 / Водій 2» .....	101
5.8.2	Процес реєстрації.....	72	7.2.8	Пункт меню «Введення Транспортний засіб» .....	104
<b>6</b>	<b>Експлуатація підприємцем.....</b>	<b>75</b>	7.2.9	Пункт меню «Показати Водій 1 / Водій 2» .....	110
6.1	Функції картки підприємства.....	75	7.2.10	Пункт меню «Показати Транспортний засіб» .....	111
6.2	Функції меню в режимі роботи «Підприємство» .	76	7.2.11	Централізована мова (опція).....	112
6.3	Реєстрація — вставлення картки підприємства .	77	7.2.12	Пункт меню «Дорожнє мито» (опція) .....	112
6.4	Введення країни ЄС і номерного знака .....	79	<b>8</b>	<b>Повідомлення.....</b>	<b>114</b>
6.5	Вилучення картки підприємства .....	81	8.1	Значення повідомлень .....	114
<b>7</b>	<b>Меню.....</b>	<b>84</b>			

8.1.1	Ознаки повідомлень .....	114	10.2	Роздруківки (прикладі).....	136
8.1.2	Підтвердження повідомлень.....	115	10.2.1	Денний роздрук картки водія .....	136
8.2	Особливі повідомлення .....	116	10.2.2	Події / збої картки водія .....	138
8.2.1	Стан при виробництві.....	116	10.2.3	Денний роздрук.....	138
8.2.2	OUT (вихід за територію дії) .....	116	10.2.4	Події / збої транспортного засобу .....	140
8.2.3	Пором / потяг .....	116	10.2.5	Перевищення швидкості .....	141
8.3	Огляд можливих подій.....	117	10.2.6	Технічні дані .....	141
8.4	Огляд можливих збоїв .....	121	10.2.7	Режими роботи водія .....	142
8.5	Попередження щодо часу керування .....	124	10.2.8	v-графік.....	142
8.5.1	Індикація лічильника VDO (опція).....	125	10.2.9	Графік статусу D1/D2 (опція).....	142
8.6	Огляд можливих вказівок .....	126	10.2.10	Профілі швидкостей (опція).....	143
8.6.1	Інформаційні вказівки.....	129	10.2.11	Профілі частоти обертання (опція) .....	143
<b>9</b>	<b>Друк .....</b>	<b>132</b>	10.2.12	Вставлені картки тахографа .....	143
9.1	Вказівки щодо друку .....	132	10.2.13	Роздрук за місцевим часом .....	144
9.2	Розпочати друк.....	132	10.3	Пояснення роздруківок .....	144
9.3	Скасувати друк.....	133	10.3.1	Умовні позначення блоків даних .....	145
9.4	Заміна паперу для друку .....	133	10.4	Запис даних у разі подій та збоїв .....	155
9.4.1	Кінець паперу.....	133	10.4.1	Кодування призначення запису даних... ..	155
9.4.2	Замінити рулон паперу.....	133	10.4.2	Кодування для більш детального опису .....	157
9.5	Усування застрягання паперу .....	134	<b>11</b>	<b>Догляд і обов'язкова перевірка .....</b>	<b>159</b>
<b>10</b>	<b>Роздруки .....</b>	<b>136</b>	11.1	Чищення .....	159
10.1	Збереження роздруківок .....	136	11.1.1	Чищення пристрою DTCO 4.1x.....	159
			11.1.2	Чищення картки тахографа .....	159
			11.2	Обов'язкова перевірка.....	159

<b>12 Усунення несправності .....</b>	<b>162</b>	<b>Індекс .....</b>	<b>187</b>
12.1 Відновлення даних у майстерні .....	162		
12.2 Перенапруга або надто низька напруга .....	162		
12.2.1 Збій електроживлення.....	163		
12.3 Помилки обміну даними з картою .....	163		
12.4 Несправний лоток принтера.....	164		
12.5 Автоматичне повернення картки тахографа ....	164		
<b>13 Технічні дані.....</b>	<b>166</b>		
13.1 DTCSO 4.1x.....	166		
13.2 Рулон паперу.....	168		
<b>14 Додаток .....</b>	<b>170</b>		
14.1 Декларація про відповідність / допуски .....	170		
14.2 Додаткове приладдя.....	180		
14.2.1 DLK Smart Download Key .....	180		
14.2.2 Ключ завантаження S DLKPro .....	180		
14.2.3 DLKPro Compact S.....	180		
14.2.4 Remote DL 4G .....	181		
14.2.5 VDO Link.....	181		
14.2.6 Картки та серветки для чищення .....	182		
14.3 Інтернет-магазин VDO .....	182		
<b>15 Огляд змін .....</b>	<b>184</b>		
15.1 Огляд версії.....	184		

# **Про цей документ**

**Захист даних**

**Позначення**

**Призначення цього документа**

**Цільова аудиторія**

**Символи та сигнальні слова**

**Додаткова інформація**



## Про цей документ

### ■ Захист даних

У Постанові (ЄС) 165/2014, а також у поточній редакції Імплементаційного регламенту (ЄС) 2016/799 наведено численні вимоги щодо захисту даних у DTCSO 4.1x. Крім того, DTCSO 4.1x відповідає вимогам Загального регламенту захисту даних (ЄС) 2016/679 у чинній редакції.

Це особливо стосується:

- Згоди водія на обробку особистих даних ITS → *Особисті дані ITS* [▶ 10]
- Згоди водія на обробку особистих даних VDO → *Особисті дані VDO* [▶ 10]

Коли картку водія вперше вставляють у DTCSO 4.1x, відображається запитання, чи погоджується водій на обробку своїх особистих даних.

### ВАЖЛИВО

DTCSO 4.1x можна налаштувати таким чином, щоб виріб обробляв дані навіть без згоди водія. Проте таке налаштування дозволяється, лише якщо між водієм і роботодавцем/клієнтом підписано угоду про захист даних.

### ВАЖЛИВО

Детальну інформацію щодо захисту даних, зокрема про обсяг даних, що збираються, та про їхнє використання, можна отримати у вашого роботодавця та (або) замовника. Майте на увазі, що компанія Continental Automotive Technologies GmbH діє лише як оператор за вказівками вашого роботодавця/замовника.

### ВАЖЛИВО

Майте на увазі, що надану згоду може бути в будь-який час скасовано. Це не стосується обробки даних, уже виконаної за вашої згоди до моменту скасування.

→ *Змінення налаштувань особистих даних ITS* [▶ 102]

→ *Змінення налаштувань особистих даних VDO* [▶ 103]

### ВАЖЛИВО

Дані зберігаються в тахографі та, коли досягається визначений системою максимальний обсяг даних, переписуються, починаючи з найстаріших записів. Це відбувається не раніше ніж через один рік.

Зовнішні пристрої, підключені до тахографа, можуть отримати доступ до описаних нижче даних, якщо водій погодився на записування.

**ВАЖЛИВО**

Докладніші відомості про захист даних, а саме особистих даних наведено на сторінці <https://www.fleet.vdo.com/support/faq/>.

**► Особисті дані ITS**

До особистих даних ITS (ITS: Intelligentes Transportsystem – інтелектуальна транспортна система) належать, зокрема:

- Ім'я та прізвище водія
- Номер картки водія
- Дата народження

Згода під час першого вставлення картки водія → *Процес реєстрації* [▶ 72]

**► Особисті дані VDO**

Записуються такі додаткові особисті дані:

- Входи статусу D1/D2
- Профілі обертів двигуна
- Профілі швидкості
- Сигнал швидкості 4 Гц

Згода під час першого вставлення картки водія → *Процес реєстрації* [▶ 72]

**ВАЖЛИВО**

Додаткові відомості про збирання даних ви можете отримати у свого роботодавця.

**■ Позначення**

У цій інструкції з експлуатації використовуються такі позначення:

- Пристрій DTCO 1381, версія 4.1a надалі називається DTCO 4.1x.
- **Інтерфейс передньої панелі** → *Елементи індикації та органи керування* [▶ 21] DTCO 4.1x служить для завантаження даних і для введення параметрів DTCO 4.1x.
- **Угода AETR** (Accord Européen sur les Transports Routiers – Європейська угода з автомобільного транспорту) установлює тривалість керування та відпочинку у транскордонному транспортному сполученні. Тому цю угоду також включено до цього документа.
- **Змішана робота** означає змішане використання транспортних засобів з аналоговими та цифровими тахографами.

- **Робота в екіпажі** означає рух із 2 водіями.
  - Водій 1 = особа, яка керує транспортним засобом.
  - Водій 2 = особа, яка не керує транспортним засобом.
- **Внутрішня пам'ять** – це пам'ять пристрою.
- **Out** (Out of Scope – поза межами) у цьому документі позначає вихід за територію дії відповідної постанови.

## ■ Призначення цього документа

Цей документ являє собою інструкцію з експлуатації та описує правильне та передбачене Постановою (ЄС) 165/2014 використання цифрового тахографа DTСO 4.1х

Інструкція з експлуатації має допомогти вам у виконанні правових вимог, пов'язаних із DTСO 4.1х.

Цей документ незастосовний до пристроїв попередніх поколінь.

## ■ Цільова аудиторія

Цю інструкцію з експлуатації розраховано на водіїв і підприємців.

Уважно прочитайте інструкцію та ознайомтеся з пристроєм.

### ► Зберігання

Ця інструкція постійно має зберігатися у зручному місці у вашому транспортному засобі.

### ► Контактні особи

Із запитаннями та побажаннями звертайтеся до авторизованої майстерні або сервісного центру.

## ■ Символи та сигнальні слова

### НЕБЕЗПЕКА ВИБУХУ

Указівка НЕБЕЗПЕКА ВИБУХУ означає **безпосередню** загрозу вибуху.

Зневажання цієї загрозою може призвести до дуже серйозних травм або смерті.

### ПОПЕРЕДЖЕННЯ

Указівка ПОПЕРЕДЖЕННЯ означає **можливу** небезпеку.

Зневажання цієї небезпекою може призвести до серйозних травм або смерті.

### ОБЕРЕЖНО

Указівка ОБЕРЕЖНО означає небезпеку отримання незначних травм.

Зневажання цієї небезпекою може призвести до незначних травм.

### УВАГА

Указівка УВАГА містить важливу інформацію, яка використовується для уникнення втрати даних, запобігання пошкодження пристрою та дотримування правових вимог.

### ВАЖЛИВО

Указівка ВАЖЛИВО надає вам поради чи інформацію, недотримання яких може стати причиною несправностей.

## ■ Додаткова інформація

### ► Коротка інструкція

- «Коротка інструкція водія» містить стислий огляд основних кроків експлуатації.

### ► Інформація в Інтернеті

На веб-сайті [www.fleet.vdo.com](http://www.fleet.vdo.com) можна знайти:

- Докладніші відомості про DTCS 4.1x
- Програму для керування пристроєм DTCS 4.1x через Bluetooth
- Інформацію про ліцензію на сторонні продукти
- Цю інструкцію з експлуатації у форматі PDF
- Контактні адреси
- Вимоги до зовнішніх антен GNSS, які мають використовуватися з DTCS 4.1x

## **Для вашої безпеки**

**Основні правила техніки безпеки**

**Правові положення**

**Використання за призначенням**

## Для вашої безпеки

### ■ Основні правила техніки безпеки

#### ПОПЕРЕДЖЕННЯ

##### Відволікання через повідомлення пристрою

Існує ризик відволікання уваги, коли під час руху на дисплеї відображаються повідомлення або відбувається автоматичне вилучення картки.

- Не звертайте на це увагу, а повністю сконцентруйтеся на дорожньому русі.

#### ОБЕРЕЖНО

##### Ризик травмування слотом для картки

Ви та інші особи можете отримати травму від відкритого слота для картки.

- Відкривайте слот лише для вставлення або виймання картки тахографа.

#### УВАГА

##### Обов'язкове навчання DTSSO 4.1x

Згідно з Постановою (ЄС) 165/2014 транспортні компанії зобов'язані навчати своїх водіїв користування цифровими тахографами та видавати посвідчення про таке навчання.

Недотримання цієї вимоги може призвести до стягнення штрафів і посиленої відповідальності в разі аварії.

- Забезпечте регулярне навчання ваших водіїв.

**⚠ УВАГА****Бережіть DTCS 4.1x від пошкодження**

Щоб запобігти пошкодженню пристрою DTCS 4.1x, дотримуйтеся таких вказівок:

- Пристрій DTCS 4.1x має бути встановлено та опломбовано уповноваженими особами. Не втручайтеся в роботу DTCS 4.1x та в електропроводку.
- Вставляйте у слот для картки лише призначені для цього картки тахографа .
- Використовуйте винятково схвалені та рекомендовані виробником рулони паперу з символом допуску (оригінальний папір для друку фірми VDO).  
→ *Заміна паперу для друку* [ 133]
- Не натискайте кнопки гострими предметами.

**⚠ УВАГА****Не пошкоджуйте пломбування та печатку**

В іншому разі стан пристрою DTCS 4.1x не відповідатиме дозволу на його використання, а дані більше не будуть надійними.

**⚠ УВАГА****Не втручайтеся в дані**

Забороняються підробка, виключення або знищення записів тахографа, а також карток тахографа та надрукованих документів.

**⚠ УВАГА****Не вносьте зміни до DTCS 4.1x та до оточення пристрою**

- Особа, що вносить до тахографа або до подачі сигналу зміни, які впливають на реєстрацію та

зберігання даних тахографа, особливо з метою введення в оману, порушує норми закону.

- Забороняється вносити будь-які зміни в околиці 80 мм, особливо з використанням пристроїв із магнітним випромінюванням (наприклад, програвачів DVD). Кріплення металічних або електричних деталей не дозволяється.
- При експлуатації пристроїв, які не належать до стандартного устаткування автомобіля, необхідно переконатися, що вони не заважають роботі тахографа (особливо прийманню сигналу GNSS).  
Це може призвести до появи відповідних записів у пам'яті помилок (у тахографі / на картці водія).

## ► DTSC 4.1x ADR (вибухозахищене виконання)

Усю інформацію (особливості експлуатації та відповідні правила техніки безпеки) для вибухозахищеного виконання ADR зібрано в одному розділі для кращого огляду.



## НЕБЕЗПЕКА ВИБУХУ

### Небезпека вибуху через залишкову напругу та відкриті інтерфейси

У вибухонебезпечних зонах натискання кнопок тахографа DTSC 4.1x, вставлення карток, відкриття лотка принтера або відкриття інтерфейсу передньої панелі може становити небезпеку вибуху.

- Дотримуйтесь вказівок щодо транспортування та використання небезпечного вантажу у вибухонебезпечному середовищі.

→ Виконання ADR (вибухозахищене виконання) [р. 28]

## ■ Правові положення



### УВАГА

#### Правові положення в інших країнах

Правові норми окремих країн не наведені в цій інструкції з експлуатації та потребують додаткового дотримання!

Використання тахографів регулюється такими постановами й директивами:

- Постанова (ЄС) 165/2014
- Постанова (ЄЕС) 561/2006
- Директива 2006/22/ЄЕС

Застосовується поточна редакція кожного документа.

Цими постановами Європейський парламент покладає на водія та власника транспортного засобу (підприємця) низку обов'язків та певну відповідальність.



Крім того, слід дотримуватися відповідних національних законів.

Без претензії на повноту або чинність можна виокремити такі ключові моменти:

### ► Картка водія: Обов'язки водія

- Водій зобов'язаний забезпечити належне застосування картки водія та тахографа.
- Що слід робити, якщо тахограф працює зі збоями:
  - Подальший рух дозволяється лише в екстрених випадках. На окремому аркуші або на зворотньому боці роздруківки водій повинен відмічати дані про діяльність, які тахограф більше не реєструє або не друкує.
    - *Запис режимів вручну* [► 63]
  - Якщо протягом 1 тижня водій не повертається до місця перебування власника транспортного засобу, тахограф

слід відремонтувати по дорозі в будь-якій авторизованій спеціалізованій майстерні.

- При змішаному режимі роботи (застосування транспортних засобів з тахокартою та цифровим тахографом) водій повинен мати при собі такі документи:
  - Картка водія
  - Роздруківки за день
  - Тахокарти
  - Записи від руки
    - *Заміна водія / транспортного засобу* [► 71]

### ВАЖЛИВО

Формуляр для роздруку можна знайти в Інтернеті.

- У разі втрати, крадіжки, пошкодження або несправності картки водія: Водій повинен на початку та в кінці руху зробити роздруківку за день і вписати персональні дані. У разі

необхідності треба від руки записати часи перерв та роботи.
 

- *Запис режимів вручну* [► 63]

- У разі крадіжки картки водія слід також заявити про це в поліцію. Лише після цього можна подати заяву на отримання нової картки до місцевого органа, надавши поліцейський протокол.
- У разі втрати картки водія слід подати декларацію, яка дорівнює присязі, щоб можна було отримати нову картку. Якщо загублена картка знайдеться, її слід здати.
- У разі пошкодження або несправності картки водія: Передати картку водія відповідному органу. Упродовж 7 календарних днів потрібно подати заяву на заміну картки.
- Якщо це необхідно для повернення транспортного засобу до місцеперебування його власника, рух без картки водія може тривати 15 календарних днів.

- Якщо органи іншої країни ЄС замінюють картку водія: негайно повідомити про причину відповідним органам.
- Строк дії картки водія становить 5 років.  
По закінченні строку дії картки водія він повинен мати її з собою в транспортному засобі протягом ще принаймні 56 календарних днів.
- Картка водія відбирається лише в тому разі, якщо доведено, що вона є підробленою, інший водій використовує або використовував цю картку. Або якщо картку водія було замовлено з неправдивим поданням фактів чи з наданням підроблених документів. Це означає, що навіть у разі відкликання посвідчення водія або заборони на водіння картка може залишатися у водія.

### ► Відхилення від правових положень

Для дотримання безпеки людей, транспортного засобу або вантажу можуть бути необхідні відхилення від чинних правових положень.

У таких випадках водій повинен щонайпізніше після прибуття на придатне для паркування місце власноручно записати тип та причину такого відхилення. Наприклад:

- На тахокарті
- На роздруківці з пристрою DTCO 4.1x
- У календарному графіку робіт.

### ► Обов'язки підприємця

Калібрування та ремонт пристрою DTCO 4.1x дозволяється виконувати лише в авторизованій майстерні.

→ *Обов'язкова перевірка* [► 159]

- Після передачі транспортного засобу та якщо це ще не виконано: В авторизованій майстерні в пристрій DTCO 4.1x має бути введено такі дані калібрування:
  - Назва країни ЄС
  - Державний номерний знак
- До початку використання транспортного засобу зареєструйте підприємство в пристрої DTCO 4.1x, а по закінченні використання скасуйте його реєстрацію.  
→ *Реєстрація — вставка картки підприємства* [► 77]
- Переконайтеся, що у транспортному засобі є достатня кількість рулонів паперу для принтера.
- Проконтролюйте бездоганну роботу тахографа, наприклад, шляхом вставки картки підприємства.
- Дотримуйтесь призначених законом інтервалів, передбачених для перевірки тахографа. Перевірка має відбуватися мінімум раз на два роки.

- Регулярно завантажуйте дані з пам'яті пристрою DTCSO 4.1x, а також з карток водія та зберігайте дані відповідно до правових положень.
- Контролюйте належне використання тахографа водієм. Регулярно перевіряйте періоди керування й відпочинку та вказуйте на можливі відхилення.

## ■ Використання за призначенням

Цифровий тахограф DTCSO 4.1x – це записувальний пристрій для контролю та реєстрації швидкості, пробігу та часу керування / відпочинку.

У цьому документі описується експлуатація цифрового тахографа DTCSO 4.1x.

Дані, підготовані цим тахографом, допомагають вам у виконанні щоденних справ:

- Для водія: вони полегшують вам дотримання вимог соціального законодавства у сфері дорожнього руху.
- Для підприємця: вони полегшують вам стеження за роботою водія та використанням транспортного засобу (за допомогою спеціальних програм оцінювання).

Пристрій DTCSO 4.1x у виконанні ADR дозволяється використовувати лише відповідно до приписів Директиви ATEX 2014/34/ЄС.

### ВАЖЛИВО

Строк дії сертифіката DTCSO 4.1x становить 15 років.  
По закінченні цього строку використовувати DTCSO 4.1x забороняється.

- Зазвичай за 92 дні до закінчення строку дії надається сповіщення
- Дата першого використання → *Технічні дані [► 141]*

## Опис приладу

Елементи індикації та органи керування

Властивості

Детально про елементи індикації та органи керування

Важливі налаштування (огляд)

Bluetooth

Режим очікування (дисплей)

Виконання ADR (вибухозахищене виконання)

Режими роботи (огляд)

Картки тахографа (огляд)

Збережені дані

Перетин кордону

Часові пояси

Піктограми (огляд)

Коди країн

Автоматичні режими (попереднє налаштування)

## Опис приладу

### ■ Елементи індикації та органи керування

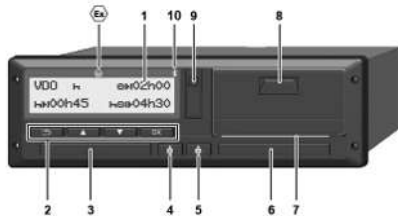

Мал. 1: DTCSO 4.1x, вигляд спереду

- (1) Дисплей
- (2) Кнопки меню
- (3) Слот для картки 1 з кришкою
- (4) Комбінована кнопка «Водій 1»
- (5) Комбінована кнопка «Водій 2»
- (6) Слот для картки 2 з кришкою
- (7) Відривний кант принтера
- (8) Лоток принтера
- (9) Інтерфейс передньої панелі
- (10) Символ Bluetooth

Пристроєм DTCSO 4.1x можна керувати дистанційно за допомогою опціонального приладдя.

Для цього необхідні:

- Зовнішній пристрій з інтерфейсом Bluetooth, наприклад смартфон або тестер.
- Відповідне програмне забезпечення (програма), інстальоване на зовнішньому пристрої.  
Див. [www.fleet.vdo.com](http://www.fleet.vdo.com)



Позначення виконання ADR (вибухозахищене виконання – опція)

### ВАЖЛИВО

Щоб запобігти потраплянню пилю, бруду або бризок води, не знімайте кришки слотів!

- Постійно тримайте слоти закритими.

### ■ Властивості

Цифровий тахограф DTCSO 4.1x разом зі своїми системними компонентами є автомобільним модулем реєстраційного або контрольного пристрою другого покоління (інтелектуальний тахограф V2) згідно з вимогами Постанови (ЄС) № 165/2014, а також Імплементаційного регламенту (EU) 2016/799, додаток I C у чинній редакції.

DTCSO 4.1x постійно реєструє дані водія та транспортного засобу.

Помилки в компоненті, пристрої або в експлуатації відображаються на дисплеї відразу після виникнення та запам'ятовуються.

У виконанні ADR пристрій DTCSO 4.1x відповідає Директиві ATEX 2014/34/ЄС і Угоді ADR, частина 9.

### ► **Перехідний тахограф**

#### **Перехідний тахограф**

Перехідні тахографи не можуть автентифікувати навігаційні повідомлення, доступні після оголошення послуг OS-NMA.

Тому в перехідних тахографах кожна позиція виводиться як автентифікована.

#### **Інтелектуальний тахограф версії 2 з повним функціоналом OS-NMA**

Інтелектуальні тахографи версії 2 з повним функціоналом OS-NMA можуть автентифікувати навігаційні повідомлення, доступні після оголошення послуг OS-NMA.

### **Оголошення послуг в ЄС**

Якщо ЄС публікує оголошення послуг, згідно з яким функції OS-NMA можуть автентифікуватися:

- Після цієї публікації перехідні тахографи можна встановлювати на автомобілі з новим затвердженням лише протягом 5 місяців.
- На автомобілі, затверджені до закінчення цього періоду, можна встановлювати перехідні тахографи або інтелектуальні тахографи версії 2 з повним функціоналом OS-NMA також і після закінчення цього періоду.

Після закінчення цього періоду на автомобілі з новим затвердженням можна встановлювати лише інтелектуальні тахографи версії 2 з повним функціоналом OS-NMA.

### **Конфігурація DTCSO 4.1a**

Пристрій DTCSO 4.1a затверджено відповідно до Імплементативного регламенту 2023/980/ЄС як перехідний тахограф, а також як інтелектуальний тахограф версії 2 з повним функціоналом OS-NMA.

Пристрій DTCSO 4.1a згідно з Імплементативним регламентом 2023/980/ЄС може бути сконфігуровано як перехідний тахограф.

#### **Конфігурація перед активацією DTCSO 4.1a**

Перед активацією DTCSO 4.1a можливе необмежене перемикання між перехідним тахографом та інтелектуальним тахографом версії 2 з повним функціоналом OS-NMA шляхом програмного налаштування.

### Конфігурація після активації DTCO 4.1a

Після активації DTCO 4.1a можливе лише одноразове, необоротне перемикання з перехідного тахографа на інтелектуальний тахограф версії 2 з повним функціоналом OS-NMA.

### Конфігурація DTCO 4.1

Згідно з постановою 2023/980/ЄС пристрій DTCO 4.1 є перехідним тахографом.

Це означає, що його можна встановлювати на автомобілі з новим затвердженням лише до закінчення 5 місяців із дати вищезгаданої публікації.

#### ВАЖЛИВО

За допомогою оновлення програмного забезпечення DTCO 4.1 може бути переналаштовано на DTCO 4.1a.

### Розпізнавання поточної конфігурації

#### ВАЖЛИВО

Подання «Версія ПЗ», доступне через сервісне меню або шляхом перезапуску, **не містить** інформації про те, чи налаштовано DTCO 4.1a як перехідний тахограф.

Поточну конфігурацію можна визначити:

- за відображенням у поданні «Версія DTCO»
- у даних калібрування

3

## Індикація на дисплеї:

Меню: Індикація > Транспортний засіб > Версія DTСO.

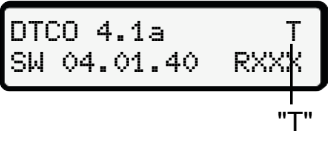
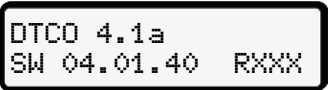
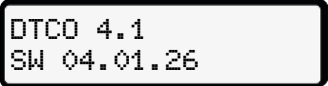
	<p>DTСO 4.1a: літера «Т» (Transitional) показує, що DTСO 4.1a налаштовано як перехідний тахограф.</p>
	<p>DTСO 4.1a: якщо «Т» не відображається, DTСO 4.1a налаштовано як інтелектуальний тахограф.</p>
	<p>DTСO 4.1: пристрій DTСO 4.1 завжди є перехідним тахографом. Тому «Т» не відображається.</p>



## ■ Детально про елементи індикації та органи керування

### ▶ Дисплей (1)

#### ВАЖЛИВО

Повне вимкнення дисплея, за винятком режиму очікування, неможливе. Відбувається лише затемнення до мінімального рівня.

Контрастність і яскравість дисплея не регулюються.

Рівень затемнення (після вимкнення запалювання) можна відрегулювати в майстерні.

Залежно від робочого режиму транспортного засобу на дисплеї відображаються різні показники або дані.

### ▶ Кнопки меню (2)

Для введення даних, індикації або роздрукування даних використовуйте такі кнопки:

**▶/▼** **Натиснути кнопку бажаного напрямку кілька разів:** переміщення через рівні меню до потрібної функції.

**Тримати кнопку натиснутою:** автоматичне переміщення далі.

**OK** **Коротко натиснути кнопку:** підтвердити функцію або вибір.

**U** **Коротко натиснути кнопку:** повернутися до останнього поля введення, скасувати введення країни або покроково вийти з меню.

### ▶ Слот для картки 1 (3)

Водій 1, який керує транспортним засобом, вставляє свою картку водія у слот для картки 1.

→ Початок зміни — вставка картки [▶ 56]

### ▶ Комбінована кнопка «Водій 1» (4)

**Ⓜ** **Коротко натиснути кнопку:** змінити діяльність.  
→ Установити режими [▶ 62]  
**Тримати кнопку натиснутою:** (щонайменше 2 секунди) відкрити слот для картки.

### ▶ Комбінована кнопка «Водій 2» (5)

**Ⓜ** **Коротко натиснути кнопку:** змінити діяльність.  
→ Установити режими [▶ 62]  
**Тримати кнопку натиснутою** (щонайменше 2 секунди): відкрити слот для картки.

### ▶ Слот для картки 2 (6)

Водій 2, який на цей час не керує транспортним засобом, вставляє свою картку водія у слот для картки 2 (робота в екіпажі).

→ Початок зміни — вставка картки [▶ 56]

### ▶ Відривний кант (7)

Об відривний кант можна відірвати роздруківку з принтера.

### ▶ Лоток принтера (8)

Лоток принтера для вставлення ролонів паперу.

→ *Заміна паперу для друку* [▶ 133]

### ▶ Інтерфейс передньої панелі (9)

Через інтерфейс передньої панелі відбувається завантаження даних і введення параметрів (у майстерні).

Інтерфейс передньої панелі розташовано під кришкою.

Права доступу до функцій цього інтерфейсу залежать від вставленої картки тахографа.

→ *Права доступу карток тахографа* [▶ 32]

## ■ Важливі налаштування (огляд)

До важливих налаштувань DTCO 4.1x належать, зокрема:

- Введення державного номера та позначення країни, яка видала допуск (якщо це ще не виконано в майстерні)  
→ *Введення країни ЄС і номерного знака* [▶ 79]
- Зміна діяльності при вимкнення запалювання  
→ *Автоматичні режими (попереднє налаштування)* [▶ 43]
- Записування профілів швидкості та частоти обертання  
→ *Роздрук профілів швидкості (опція)* [▶ 101]
- Визначення статусу D1/D2  
→ *Початок зміни — вставлення картки* [▶ 56]
- Індикація лічильника VDO (опція)  
→ *Лічильник VDO (опція)* [▶ 86]

## ■ Bluetooth

DTCO 4.1x підтримує дистанційне керування та зчитування інформації через Bluetooth.

Для цього необхідні:

- Зовнішній пристрій з інтерфейсом Bluetooth, наприклад смартфон або тестер.
- Відповідне програмне забезпечення (програма), інстальоване на зовнішньому пристрої:  
[www.fleet.vdo.com](http://www.fleet.vdo.com).

Активація Bluetooth:

→ *Процес реєстрації* [▶ 72]

oder

→ *Сполучення Bluetooth* [▶ 103]

Якщо зовнішній пристрій сполучено через Bluetooth і є активне з'єднання з цим пристроєм, у верхньому рядку стандартної індикації відображається «\*»: → *Індикація* [▶ 46].

## Введення державного номера

Введення державного номера та позначення країни ЄС, що видала допуск, також можна виконувати через програму: [www.fleet.vdo.com](http://www.fleet.vdo.com).

## ■ Режим очікування (дисплей)

У режимі роботи «Робота», який позначається на дисплеї піктограмою , пристрій DTCS 4.1x за нижченаведених умов переходить до режиму Очікування:

- Запалювання транспортного засобу вимкнене.
- Немає ніякого повідомлення.

При *вимкненому запалюванні* дисплей затемнюється.

Приблизно через 1 хвилину (тривалість визначається клієнтом) дисплей повністю гасне – DTCS 4.1x переходить до режиму Очікування.

У майстерні можна встановити ще один рівень затемнення.

## ► Вихід з режиму очікування

Після натиснення будь-якої кнопки, ввімкнення запалювання або закінчення перерви в русі режим очікування завершується.

Дисплей знову вмикається, далі жодних дій не відбувається.

3

## ■ Виконання ADR (вибухозахищене виконання)

Виконання ADR пристрою DTCS 4.1x позначається символом вибухозахищеності (Ex) на передній панелі.

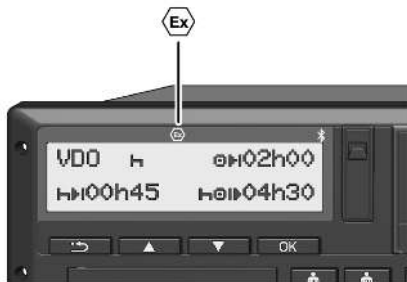

Мал. 2: Символ вибухозахищеності (Ex) на передній панелі

Виконання ADR пристрою DTCS 4.1x дозволене для роботи у вибухонебезпечному середовищі.

- Вибухонебезпечна зона: Зона 2
- Температура навколишнього середовища: від -20 °C до +65 °C.

Для виконання ADR, у якому режим роботи «*Навантаження та розвантаження небезпечного вантажу*» розпізнається тільки коли «*Запалювання вимкнено*», DTCS 4.1x запитує водія, чи це режим ADR. Якщо це так, необхідно дотримуватися всіх заходів, перелічених нижче. Вибір водія запам'ятовується в автомобільному модулі.

### ► Особливі правила техніки безпеки

У роботі з виконанням ADR пристрою DTCS 4.1x слід дотримувати таких додаткових правил техніки безпеки:

#### НЕБЕЗПЕКА ВИБУХУ

##### Дотримання вказівок

- Дотримуйтесь вказівок щодо транспортування та використання небезпечного вантажу у вибухонебезпечному середовищі.

#### НЕБЕЗПЕКА ВИБУХУ

##### При навантаженні та розвантаженні небезпечного вантажу:

- Обидва слоти для карток мають бути закриті.
- Лоток принтера має бути закритий.
- Кришка інтерфейсу передньої панелі має бути закрита.
- Забороняється натискати кнопки на тахографі.
- Забороняється вставляти картку майстерні, контрольну картку або картку підприємства.
- Забороняється вставляти будь-які додаткові пристрої (наприклад, VDO Link).

### ► Особливості використання

Для захисту від вибуху у відповідних небезпечних зонах виконання ADR пристрою DTCSO 4.1x при вимкненому запалюванні може виконувати лише внутрішні функції (на відміну від стандартного виконання).

Коли запалювання ввімкнено, поза небезпечною зоною можна користуватися всіма функціями DTCSO 4.1x.

### ■ Режими роботи (огляд)

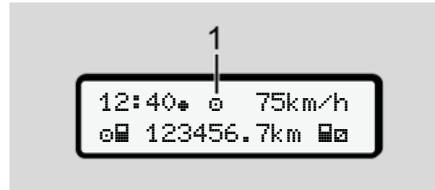

Мал. 3: Дисплей режиму роботи

#### (1) Індикація режиму роботи

DTCSO 4.1x має 4 режими роботи, які залежать від вставленої на цей час картки тахографа:

- Режим (Рух/Водій)  
Стандартна індикація з однією вставленою карткою водія або без карток водія  
→ Початок зміни — вставлення картки [► 56]
- Підприємство (Підприємець)  
Індикація після вставлення картки підприємства  
→ Реєстрація — вставлення картки підприємства [► 77]

- Контроль (не описано в цій інструкції)
- Калібрування (не описано в цій інструкції)

Залежно від того, чи вставлено картки тахографа, а якщо вставлено, то які, пристрій DTCSO 4.1x автоматично перемикається на один із таких режимів роботи:

3

## Огляд режимів роботи зі вставленими картками тахографа

Режими роботи		Слот для картки 1				
		Картка відсутня	Картка водія	Картка підприємства	Контрольна картка	Картка майстерні
Слот для картки 2	Картка відсутня	Робота	Робота	Підприємство	Контроль	Калібрування
	Картка водія	Робота	Робота	Підприємство	Контроль	Калібрування
	Картка підприємства	Підприємство	Підприємство	Підприємство (*)	Робота	Робота
	Контрольна картка	Контроль	Контроль	Робота	Контроль (*)	Робота
	Картка майстерні	Калібрування	Калібрування	Робота	Робота	Калібрування (*)

(\*) У цих режимах пристрій 4.1х використовує тільки вставлену в слот 1 картку тахографа.

## ■ Картки тахографа (огляд)

Рекомендовані законом картки тахографа можна отримати, надіславши запит до відповідних органів країни ЄС.

→ *Права доступу карток тахографа*  
[▶ 32]

### ВАЖЛИВО

Дозволяється використання карток тахографа першого покоління згідно з Постановою (ЄС)3821/85, додаток I B, а також карток другого покоління згідно з Імплементційним регламентом (EU) 2016/799, додаток I C у чинній редакції.

Проте можна використовувати картки майстерні лише другого покоління.

DTCO 4.1x має функцію тривалої заборони використання карток тахографа першого покоління. Ця функція може бути активована в майстернях за вказівкою ЄС.

Володіння картою тахографа надає право на користування пристроєм DTCO 4.1x. Сфери діяльності та права доступу встановлюються законом.

→ *Права доступу карток тахографа*  
[▶ 32]

### ВАЖЛИВО

Щоб уникнути втрати даних, поводьтеся з вашою картою тахографа обережно та дотримуйтесь вказівок органів видачі карток.

### ▶ Картка водія

За допомогою картки водія ви реєструєтеся в цифровому тахографі як водій.

Пристрій DTCO 4.1x починає відображати та зберігати всі види діяльності цього водія.

Дані можна роздрукувати або (коли вставлено картку водія) завантажити.

Таким чином, картка водія потрібна для нормальної експлуатації транспортного засобу (окремим водієм або в екіпажі).

### ▶ Картка підприємства

За допомогою картки підприємства ви реєструєтеся в DTCO 4.1x як власник транспортного засобу. Це дає доступ до даних підприємства.

Картка підприємства дозволяє індикацію, роздрук та завантаження даних, які зберігаються у внутрішній пам'яті пристрою, а також даних вставленої у другий слот картки водія.

### ВАЖЛИВО

Додатково картка підприємства надає вам право (одноразово та якщо це ще не зроблено в майстерні) вказати країну ЄС, що видала допуск, і державний номерний знак. У разі сумніву звертайтеся до авторизованої майстерні.

3

За наявності відповідної системи керування автомобільним парком картка підприємства також дає змогу дистанційно завантажувати дані про використання.

### **ВАЖЛИВО**

Картка підприємства призначена для власника транспортних засобів із вбудованим цифровим тахографом та не може бути передана третім особам. Картка підприємства не використовується під час руху.

#### **► Контрольна картка**

(Не описано в цій інструкції.)

Контрольна картка службовця контролюючого органу (наприклад, поліції) дозволяє доступ до пам'яті.

Доступні всі збережені дані та дані вставленої картки водія. Ці дані можна відобразити, роздрукувати або завантажити через інтерфейс передньої панелі.

#### **► Картка майстерні**

(Не описано в цій інструкції.)

Картку майстерні отримують працівники авторизованої майстерні, які мають право на програмування, калібрування, активацію та перевірку тощо.

#### **► Права доступу карток тахографа**

Права доступу до даних, збережених у пам'яті пристрою DTCS 4.1x, регламентовані законом та надаються тільки за допомогою відповідної картки тахографа.



		Без картки	Картка водія	Картка підприємства	Контрольна картка	Картка майстерні
Друк	<b>Дані водія</b>	X	V	V	V	V
	<b>Дані транспортного засобу</b>	T1	T2	T3	V	V
	<b>Параметри</b>	X	V	V	V	V
Індикація	<b>Дані водія</b>	T1	T2	T3	V	V
	<b>Дані транспортного засобу</b>	V	V	V	V	V
	<b>Параметри</b>	X	T2	V	V	V
Зчитування	<b>Дані водія</b>	X	X	T3	V	V
	<b>Дані транспортного засобу</b>	X	X	V	V	V
	<b>Параметри</b>	X	V	V	V	V

**Значення:****Дані водія**

Дані картки водія

**Дані транспортного засобу**

Дані внутрішньої пам'яті

**Параметри**

Дані для адаптації / калібрування пристрою

**V**

Права доступу без обмеження

**T1**

Діяльність водія за останні 8 днів без даних ідентифікації водія

**T2**

Ідентифікація водія тільки для вставленої картки

**T3**

Діяльність водія відповідного підприємства

**X**

неможливо

## ■ Збережені дані

### ► Картка водія

В основному на картці водія містяться:

- Дані для ідентифікації водія.  
→ *Особисті дані ITS* [► 10]

Після кожного використання транспортного засобу на картці водія зберігаються такі дані:

- Вставлення та вилучення картки
- Використані транспортні засоби
- Дата та пробіг
- Діяльність водія, у разі нормальної експлуатації транспортного засобу щонайменше протягом 56 днів.
- Подолана відстань у кілометрах
- Зазначена країна
- Дані статусу (окремий водій або робота в екіпажі)
- Події / збої, що виникли
- Інформація про контрольну діяльність

- Спеціальні умови:
  - Поїздки з статусом «Пором / потяг»
  - Поїздки зі статусом «OUT (Поза межами)»
  - Час і місце навантаження/розвантаження (каботаж)
  - Час і місце перетину кордону (Директива про відрядження працівників)

Коли внутрішня пам'ять заповнюється, DTCSO 4.1x записує нові дані на місце старих.

→ *Картка водія: Обов'язки водія* [► 17]

### ► Картка підприємства

В основному на картці підприємства містяться:

- Дані для ідентифікації підприємства та авторизації доступу до збережених даних.

Після кожного використання на картці підприємства зберігаються такі дані:

- Тип діяльності
  - Реєстрація / скасування реєстрації
  - Завантаження даних із внутрішньої пам'яті
  - Завантаження даних з картки водія
- Інтервал часу (початок / кінець), в якому було завантажено дані.
- Ідентифікація транспортного засобу
- Ідентичність картки водія, з якої було завантажено дані.

Коли пам'ять на картці заповнюється, пристрій DTCSO 4.1x записує нові дані на місце старих.

→ *Обов'язки підприємця* [► 18]

### ► Внутрішня пам'ять (у пристрої)

- У внутрішній пам'яті дані реєструються та зберігаються згідно з Постановою (ЄС) 2016/799, додаток I C, протягом щонайменше 365 календарних днів.

- Аналіз діяльності відбувається з інтервалом в одну календарну хвилину; при цьому DTCO 4.1x у кожному інтервалі оцінює найтривалішу безперервну діяльність.
- DTCO 4.1x може зберігати показники швидкості протягом приблизно 168 годин з роздільністю в одну секунду. При цьому показники реєструються з точністю до секунди разом з часом та датою.
- Збережені показники швидкості з великою роздільністю (одна хвилина до та одна хвилина після надзвичайної затримки) допомагають при аналізі дорожньо-транспортної пригоди.

Ці дані можна зчитати через інтерфейс на передній панелі (лише за допомогою картки підприємства)

- Завантаження даних картки водія.
- Завантаження даних пам'яті за допомогою ключа завантаження (опція).

## ■ Перетин кордону

Пристрій DTCO 4.1x автоматично розпізнає перетин кордону.

Це стосується всіх країн, зазначених на карті NUTS0: <https://ec.europa.eu/eurostat/documents/345175/7451602/2021-NUTS-0-map.pdf>.

Також автоматично розпізнаються регіони Іспанії.

Країни, не позначені на карті NUTS0, потрібно вводити вручну → *Зазначення країни на початку робочої зміни [ 60 ]*.

На картах водія другого покоління, версії 2, перетини кордонів запам'ятовуються автоматично.

В автомобільному модулі DTCO 4.1x перетини кордонів зберігаються протягом 365 днів.

## ■ Часові пояси

На заводі годинник DTCO 4.1x виставлено за світовим стандартним часом (UTC).

Записи часу зберігаються в DTCO 4.1x за часом UTC.

Час UTC відповідає часовому поясу 0 із загальної кількості 24 часових поясів (–12...0...+12 год), на які розділена Земля.

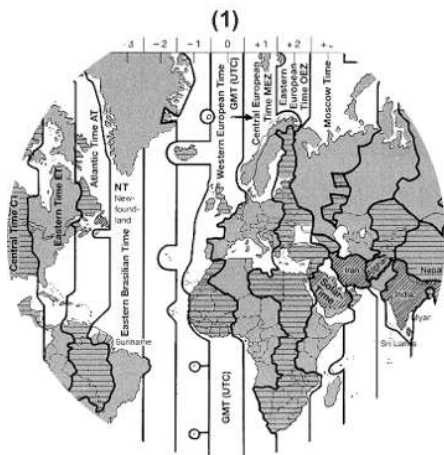

Мал. 4: Часові пояси в Європі

(1) Часовий пояс 0 = UTC

Зсув часу	Держава
00:00 (UTC)	UK / P / IRL / IS
+ 01:00 год	A / B / BIH / CZ / D / DK / E / F / H / HR / I / L / M / N / NL / PL / S / SK / SLO / SRB
+ 02:00 год	BG / CY / EST / FIN / GR / LT / LV / RO / UA
+ 03:00 год	RUS / TR

**Переведення у час UTC**

Час UTC = Місцевий час - (ЗЧ + ЛЧ)

ЗЧ = зсув часу

ЛЧ = літній час (лише влітку)

(ЗЧ + ЛЧ) = різниця в часі, яку слід задати

**Приклад:**

Місцевий час у Німеччині = 15:30 годин (літній час)

Час UTC = Місцевий час - (ЗЧ + ЛЧ)

= 15:30 - (01:00 год + 01:00 год)

**Час UTC = 13:30**

У цьому меню можна встановити місцевий час:

→ Установити місцевий час [▶ 106]

## ■ Піктограми (огляд)

Режими роботи	
☰	Підприємство
☒	Контроль
⊖	Робота
⊓	Калібрування
⊞	Стан при виробництві

Особи	
☰	Підприємство
☒	Контролер
⊖	Водій
⊓	Майстерня / лабораторія
⊞	Виробник

Режими	
⊞	Час готовності
⊖	Час керування транспортним засобом

Режими	
⊞	Час перерв та відпочинку
✱	Інший робочий час
▬	Дійсна перерва
?	Невідомо

Пристрої / функції	
1	Слот для картки 1, Водій 1
2	Слот для картки 2, Водій 2
☒	Картка тахографа (зчитана повністю)
—	Картка тахографа вставлена; необхідні дані зчитані.
⊖	Годинник
☒	Принтер / друк
↘	Введення
□	Індикація
⌘	Ліцензійний код

Пристрої / функції	
☒	Зовнішнє збереження; завантаження даних (копіювання)
⊞	Триває передавання даних
⊞	Датчик
⊞	Транспортний засіб / автомобільний модуль / DTCO 4.1x
⊖	Розмір шин
⊞	Знижена напруга
⊞⊞	Перевищена напруга
!⊞	Збій електроживлення
⊞	Дистанційне керування
⊞⊞	GNSS
⊞	DSRC
⊞	ITS
⊞	Дорожнє мито
⊞	Вага автопотяга разом із причепом

3

Різне	
!	Подія
×	Збій
⏸	Вказівки / застереження щодо робочого часу
▶	Початок зміни
+	Пункт
🔒	Безпека / автентифікація
➤	Швидкість
🕒	Час
Σ	Загалом / зведення
⏹	Кінець зміни
Ⓜ	Ручне введення режимів
Ⓜ	Перетин кордону
📊	Графік
⚠	Різниця
👤	Запис користувача
⌚	Зачекайте
ℹ	Інформація
ℝ	Дистанційний інтерфейс
📶	Bluetooth

Різне	
🚗	З'єднання в автомобілі

Спеціальні умови	
OUT	Контрольний пристрій не потрібен
🚂	Перебування на поромі або потязі
🚚	Стандартне навантаження: пасажир
🚚	Стандартне навантаження: вантажі
❓	Стандартне навантаження: не визначено
🚚	Навантаження
🚚	Розвантаження
🚚	Однчасне навантаження/розвантаження

Визначники	
24h	Щодня
I	Щотижня
II	Два тижні
+	3 або до

## Комбінації піктограм

Різне	
🚚+	Пункт контролю
🕒+	Час початку
+🕒	Час кінця
OUT+	Початок « <i>Out of scope</i> » (поза межами): Контрольний пристрій не потрібен
+OUT	Кінець « <i>Out of scope</i> »
🚂+	Початок « <i>Пором / потяг</i> »
+🚂	Кінець « <i>Пором / потяг</i> »
🕒🚚	Позиція через 3 години сукупного часу руху
🚚🚚	Позиція « <i>Навантаження</i> »
🚚🚚	Позиція « <i>Розвантаження</i> »

Різне	
	Позиція «Одночасне навантаження/ розвантаження»
	Позиція перетину кордону
	Пункт на початку робочого дня (початок зміни)
	Пункт наприкінці робочого дня (кінець зміни)
	3 транспортного засобу
	Роздрук картки водія
	Роздрук даних транспортного засобу / DTCO 4.1x
	Введення транспортного засобу / DTCO 4.1x
	Індикація даних картки водія
	Індикація транспортного засобу / DTCO 4.1x
	Місцевий час
	Місцевий час підприємства

Картки	
	Картка водія
	Картка підприємства
	Контрольна картка
	Картка майстерні
	Картку не вставлено

Керування	
	Робота в екіпажі
	Сумарний час керування за два тижні

Роздруки	
	Щоденні дії водія (дані за добу) з картки водія
	Події та збої з картки водія
	Щоденні дії водія (дані за добу) з DTCO 4.1x
	Події та збої з DTCO 4.1x
	Перевищення швидкості

Роздруки	
	Технічні дані
	Режими роботи водія
	Періоди часу з активованим дистанційним керуванням
	v-графік
	Графік статусу D1/D2 (опція)
	Профілі швидкостей (опція)
	Профілі частоти обертання (опція)
	Інформація щодо датчика
	Інформація щодо безпеки

Індикація	
	Щоденні дії водія (дані за добу) з картки водія
	Події та збої з картки водія
	Щоденні дії водія (дані за добу) з транспортного засобу/ DTCO 4.1x
	Події та збої з транспортного засобу / DTCO 4.1x

3

Індикація	
>>□	Перевищення швидкості
Т□□	Технічні дані
▣▣□□	Картки
▣▣	Підприємство
▲▣	Останній замір загальної ваги автопотяга разом із причепом
max▲▣	Допустима загальна вага автопотяга разом із причепом

Події	
!▣	Вставлення недійсної картки тахографа
!□□	Накладка часу
!▣□	Вставлення картки водія під час руху
>>	Перевищення швидкості
!▣	Збій зв'язку з датчиком
!□	Встановлення часу (у майстерні)

Події	
!▣▣	Конфлікт карток
!□▣	Рух без дійсної картки
!▣▲	Остання операція з картокою завершена некоректно
!⚡	Збій електроживлення
!▣	Порушення безпеки
!▣▣	Відсутній сигнал GNSS
!▣?▣	Нерегулярність GNSS
!□	Конфлікт часу
!▣	Збій зв'язку DSRC
>▣	Контроль перевищення швидкості
!▣▣	Конфлікт переміщення транспортного засобу

Збої	
×▣	Збій картки
×▣	Збій принтера
×▣	Внутрішній збій DTCO 4.1x
×▣	Збій при завантаженні

Збої	
×▣	Збій датчика
×▣▣	Внутрішній збій GNSS
×▣	Внутрішній збій DSRC

Попередження щодо часу керування	
▣□	Перерва!

Ручне введення	
▣/×/▣	Введення «Дії»
?	Введення «Невідома дія»
▣+?	Введення <i>пункту</i> в кінці зміни
▣+?	Введення <i>пункту</i> на початку зміни



Вказівки	
⚠	Помилка введення
⚠	Немає доступу до меню
⌨	Введіть дані
⌨	Друк неможливий
⌨	Немає паперу
⌨	Друк відкладений
⌨	Картка несправна
⌨	Витягти картку
⌨	Невідповідна картка
⌨	Повернення картки неможливе
⌨	Процес відкладений
⌨?	Запис несумісний
⌨	Збій пристрою
⌨1	Недійсна через днів...
⌨	Калібрування через днів...
⌨1	Завантаження даних картки водія через днів...

Лічильник VDO (опція)	
⌚	Залишок часу керування транспортним засобом
⌚	Початок наступного часу керування транспортним засобом
⌚	Майбутній час керування транспортним засобом.
⌚	Залишок часу перерви / відпочинку
⌚	Залишок часу до початку щоденного, щотижневого відпочинку

## ■ Коди країн

Позначення країн	
<b>A</b>	Австрія
<b>AL</b>	Албанія
<b>AND</b>	Андорра
<b>ARM</b>	Вірменія
<b>AZ</b>	Азербайджан
<b>B</b>	Бельгія
<b>BG</b>	Болгарія
<b>BIH</b>	Боснія і Герцеговина
<b>BY</b>	Білорусь
<b>CH</b>	Швейцарія
<b>CY</b>	Кіпр
<b>CZ</b>	Чеська Республіка
<b>D</b>	Німеччина
<b>DK</b>	Данія
<b>E</b>	Іспанія *
<b>EC</b>	Європейський Союз
<b>EST</b>	Естонія
<b>EUR</b>	Інша Європа

3

Позначення країн	
<b>F</b>	Франція
<b>FIN</b>	Фінляндія
<b>FL</b>	Ліхтенштейн
<b>FR/FO</b>	Фарерські острови
<b>GE</b>	Грузія
<b>GR</b>	Греція
<b>H</b>	Угорщина
<b>HR</b>	Хорватія
<b>I</b>	Італія
<b>IRL</b>	Ірландія
<b>IS</b>	Ісландія
<b>KZ</b>	Казахстан
<b>L</b>	Люксембург
<b>LT</b>	Литва
<b>LV</b>	Латвія
<b>M</b>	Мальта
<b>MC</b>	Монако
<b>MD</b>	Молдова
<b>MK</b>	Македонія
<b>MNE</b>	Чорногорія

Позначення країн	
<b>N</b>	Норвегія
<b>NL</b>	Нідерланди
<b>P</b>	Португалія
<b>PL</b>	Польща
<b>RO</b>	Румунія
<b>RSM</b>	Сан-Марино
<b>RUS</b>	Російська федерація
<b>S</b>	Швеція
<b>SK</b>	Словаччина
<b>SLO</b>	Словенія
<b>SRB</b>	Сербія
<b>TJ</b>	Таджикистан
<b>TM</b>	Туркменістан
<b>TR</b>	Туреччина
<b>UA</b>	Україна
<b>UK</b>	Великобританія, Олдерні, Гернсі, Джерсі, острів Мен, Гібралтар
<b>UZ</b>	Узбекистан
<b>V</b>	Ватикан

Позначення країн	
<b>WLD</b>	Інші країни

\* Іспанські регіони: → *Іспанські регіони*  
[▶ 43]

## ► Іспанські регіони

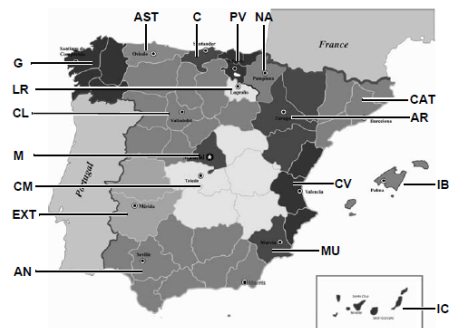

Мал. 5: Регіони в Іспанії

## Позначення регіонів Іспанії

AN	Андалузія
AR	Арагон
AST	Астурія
C	Кантабрія
CAT	Каталонія
CL	Кастилія-Леон
CM	Кастилія-Ламанча
CV	Валенсія
EXT	Естремадура
G	Галісія
IB	Балеарські острови
IC	Канарські острови
LR	Ла-Ріоха
M	Мадрид
MU	Мурсія
NA	Наварра
PV	Країна Басків

## ■ Автоматичні режими (попереднє налаштування)

Автоматично встановлена діяльність:

## Після ввімкнення запалювання

Водій 1 і Водій 2

h	Пауза / відпочинок
*	Інший робочий час
☑	Час готовності
?	Змін немає

## Після вимкнення запалювання

Водій 1 і Водій 2

h	Пауза / відпочинок
*	Інший робочий час
☑	Час готовності
?	Змін немає

**ВАЖЛИВО**

Виробник транспортного засобу може запрограмувати вже визначені настройки діяльності після *ввімкнення / вимкнення запалювання!*

- Позначте в таблиці встановлені функції символом (√).

**ВАЖЛИВО**

Винятком є додавання дій у картці водія. Під час *введення вручну* ця опція недоступна. Після *ввімкнення / вимкнення запалювання* зміна діяльності не відбувається.

Автоматичне налаштування після *ввімкнення / вимкнення запалювання* відображається у стандартній індикації. Діяльність блимає приблизно протягом 5 секунд, потім знову з'являється попередня індикація. Індикація  
→ *Індикація* [▶ 46]

Стандартні налаштування:  
→ *Установити режими* [▶ 62]

## **Експлуатація (загальна)**

**Індикація**

**Переміщення в меню**

**Вставити картку**

**Вилучити картку**

**Поводження з картками**

**Завантаження даних**

## Експлуатація (загальна)

### ■ Індикація

#### ► Індикація після ввімкнення запалювання

Якщо у слот для картки 1 не вставлено картку тахографа, приблизно на 20 секунд відображається вказівка **(1)** (н  Картка! н), після чого з'являється індикація **(2)**.

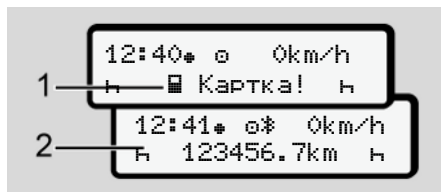

Мал. 6: Індикація після ввімкнення запалювання



### ВАЖЛИВО

Пояснення піктограм → *Індикація під час руху* [▶ 46]

#### ► Індикація під час руху

Під час руху може з'явитися індикація **(a)**, **(b)** або **(c)** (опція).

Повний список піктограм → *Піктограми (огляд)* [▶ 37].

Натисненням кнопки меню  /  можна змінювати індикацію.

Індикація під час руху:

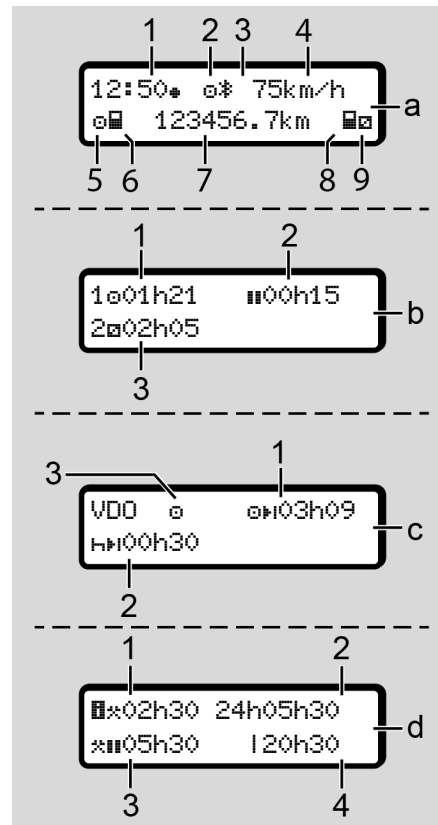

**Стандартна індикація (а):**

- (1) Час із символом \* = місцевий без символу \* = час UTC
- (2) Умовне позначення режиму *Робота*
- (3) Позначення активного з'єднання Bluetooth
- (4) Швидкість
- (5) Режим Водій 1
- (6) Символ картки Водія 1
- (7) Загальний пробіг у кілометрах
- (8) Символ картки Водія 2
- (9) Режим Водій 2

**Індикація тривалості керування та відпочинку (b):**

- (1) Час керування ☐ Водія 1 з початку дійсного часу відпочинку
- (2) Дійсний час відпочинку ■■, який складається з часткових перерв по 15 хвилин кожна та наступних 30 хвилин

- (3) Час Водія 2: поточний режим часу готовності ☒ та тривалість режиму

**ВАЖЛИВО**

Коли картку водія не вставлено, відображається час, призначений відповідному слоту для карток 1 або 2.

**Індикація залишків тривалості керування та відпочинку (опція – лічильник VDO) (c):**

- (1) Залишок часу керування ☐■: (h блимає = ця частина індикації зараз активна).
- (2) Наступний дійсний час відпочинку / щоденний або щотижневий час відпочинку ■■■: ➔ *Лічильник VDO (опція) [▶ 86]*
- (3) Відображається встановлений режим

**Індикація калькулятора робочого часу (опція – лічильник VDO) (d):**

- (1) Безперервний робочий час: (тривалість наразі встановленого робочого часу \* без часу відпочинку)
- (2) Щоденний робочий час: (сума робочого часу з останнього щоденного або щотижневого часу відпочинку)
- (3) Накопичений час відпочинку: (сума часу перерв упродовж поточного робочого часу ■■)
- (4) Робочий час поточного тижня: (сума наразі встановленого робочого часу для поточного календарного тижня до теперішнього моменту).

### ► Повідомлення

Повідомлення з'являються незалежно від поточної індикації.

Поява повідомлення може мати такі причини:

!	Подія
×	Збій
⏰	Попередження щодо часу керування
📍	Вказівка

→ Значення повідомлень [► 114]

### ► Індикація після вимкнення запалювання

Після вимкнення запалювання відображається таке:

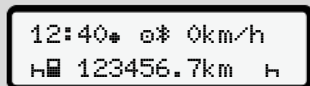

Мал. 7: Індикація після вимкнення запалювання

### ■ Переміщення в меню

- Виберіть бажану функцію, режим або числове значення за допомогою кнопок **▲/▼** у полі введення.
- Підтвердіть вибір кнопкою **OK**.

### ► Меню, коли транспортний засіб не рухається

Якщо транспортний засіб не рухається та вставлена картка водія, ви можете викликати інші дані картки водія.

→ Другий рівень меню — Функції меню [► 93]

### ■ Вставити картку

#### ⚠ УВАГА

#### Додержання безпеки дорожнього руху

- Водій повинен вставляти картку лише в нерухомому стані транспортного засобу.
- Вставлення картки під час руху можливе, але не дозволяється. Такий випадок реєструється як подія.

Постійно тримайте слоти закритими.

Щоб запобігти потраплянню пилу, бруду або бризок води, не знімайте кришки слотів.



**ВАЖЛИВО****Вибір відсіку для картки**

- Слот 1 (лівий відсік) для картки водія, який керує транспортним засобом.
- При роботі в екіпажі: слот 2 (правий відсік) для картки супроводжуючого водія.
- Для картки підприємства: будь-який слот.

**ВАЖЛИВО**

Для експлуатації виконання ADR необхідно ввімкнути запалювання.

Дотримуйтесь особливих правил техніки безпеки для експлуатації виконання ADR DTCO 4.1x у вибухонебезпечних середовищах.

→ Виконання ADR (вибухозахищене виконання) [► 28]

1. Натисніть комбіновану кнопку Водій 1 або Водій 2 і утримуйте її понад 2 секунди.



Мал. 8: Запит картки (комбінована кнопка)

2. Лоток подачі картки буде висунуто вперед. Обережно опустіть кришку лотка подачі картки вниз.



Мал. 9: Опускання кришки

3. Вставте картку у слот чіпом догори та стрілкою вперед.



Мал. 10: Вставлення картки

4. Обережно підніміть кришку лотка подачі картки на місце.
5. Заштовхніть лоток подачі картки у слот до фіксації. Інформацію на картці буде зчитано. Під час зчитування картки у слоті 1 можна вставити другу картку у слот 2:

- Робота в екіпажі: картка другого, супроводжуючого водія.
- Зчитування даних картки та внутрішньої пам'яті: картка підприємства.

Залежно від вставленої картки виконуються операції за допомогою меню.

4

- Для першої та (якщо її вставлено) другої картки водія  
→ Початок зміни — вставлення картки [▶ 56]
- Для картки підприємства  
→ Реєстрація — вставлення картки підприємства [▶ 77]

**ВАЖЛИВО**

Якщо під час зчитування картки пристрій DTСO 4.1х виявляє, що картка недійсна, процес зчитування скасовується (⚠️1 Вставлення скасовано).

**▶ Мова**

Мова відображення залежить від:

- Картки водія, вставленої у слот 1.
- Картки тахографа з вищим пріоритетом, наприклад картки підприємця або контрольної картки.

Окрім автоматичного вибору мови, ви можете самостійно задати бажану мову.

→ Установити мову [▶ 86]

**■ Вилучити картку****ВАЖЛИВО**

Ви можете вилучати картки зі слотів, тільки коли транспортний засіб не рухається.

**⚠️ УВАГА****Захист від зловживання**

Виймайте картку водія зі слота:

- У кінці зміни
- При заміні водія або транспортного засобу.

**ВАЖЛИВО**

Для експлуатації виконання АDR необхідно ввімкнути запалювання.

Дотримуйтесь особливих правил техніки безпеки для експлуатації виконання АDR DTСO 4.1х у

вибухонебезпечних середовищах.  
 ➔ Виконання ADR (вибухозахищене виконання) [▶ 28]



Мал. 11: Запит картки (комбінована кнопка)

- Натисніть комбіновану кнопку Водій 1 або Водій 2 і утримуйте її понад 2 секунди.  
На дисплеї після цього відобразиться:
  - Прізвище власника картки.
  - Індикатор процесу передачі даних на чіп картки
  - Запит на скасування реєстрації.
- Виберіть за допомогою кнопок **▶** / **■** бажану функцію:
  - Картка водія:  
Вибір країни, в якій ви зараз перебуваєте.

### ВАЖЛИВО

Якщо впродовж однієї хвилини не буде введено країну, повернення картки скасовується.

- Картка підприємства:
  - Так, якщо ви бажаєте скасувати реєстрацію підприємства в DTCSO 4.1x.
  - Ні, якщо блокування підприємства має бути активовано й надалі.

### ВАЖЛИВО

При деактивованому блокуванні підприємства збережені дані вашого підприємства залишаються заблокованими для іншого підприємства.

- Підтвердіть вибір кнопкою **OK**.

### ВАЖЛИВО

Вказівка відображається в таких випадках:

- Періодична перевірка пристрою DTCSO 4.1x
- Строк дії картки підприємства або водія закінчується
- Передбачається завантаження даних на картку водія

### ВАЖЛИВО

Якщо вставлена картка зараз обробляється (для зчитування або повернення), і запитується повернення картки в іншому слоті, то DTCSO 4.1x перериває поточний процес обробки першої картки, а потім починає процес повернення другої картки.

Лоток подачі картки у відповідному відсіку висунуто.

- Вилучіть картку.

4

5. Обережно підніміть кришку лотка подачі картки на місце.
6. Заштовхніть лоток подачі картки у слот до фіксації.

### ■ Поводження з картками

- Не згинайте, не надломлюйте та не використовуйте картку тахографа в інших цілях.
- Не застосовуйте пошкоджені картки.
- Контактні поверхні мають бути чистими, сухими, без слідів жиру та олії (зберігайте її завжди у захисній оболонці).
- Захищайте картку від прямих сонячних променів (не залишайте її на панелі приборів).
- Не кладіть її поблизу від сильних електромагнітних полів.
- Не використовуйте картку після закінчення строку дії, своєчасно замовляйте нову картку тахографа.

### ■ Завантаження даних

#### ▶ 3 картки водія або підприємця



#### НЕБЕЗПЕКА ВИБУХУ

#### У виконанні ADR існує небезпека вибуху через залишкову напругу та відкриті інтерфейси

У вибухонебезпечних зонах натискання кнопок пристрою DTCO 4.1x, вставлення карток, відкриття лотка принтера або відкриття інтерфейсу передньої панелі може становити підвищену небезпеку вибуху.

- Кришка інтерфейсу має бути закрита.
- Завантаження даних забороняється.

**ВАЖЛИВО**

Для завантаження даних має бути вставлено лише одну картку водія (Водій 1 або Водій ). Якщо вставлено обидві картки, передавання даних не відбувається.

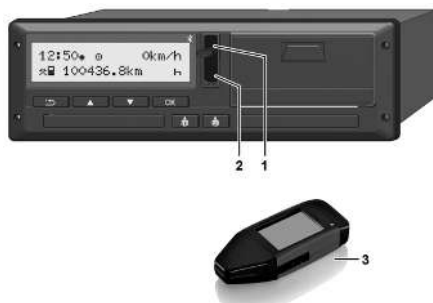

Мал. 12: Підключення до інтерфейсу передньої панелі

1. Відкиньте кришку (1) інтерфейсу передньої панелі вгору.
2. Вставте ключ завантаження (3) в інтерфейс передньої панелі (2). Завантаження почнеться автоматично.

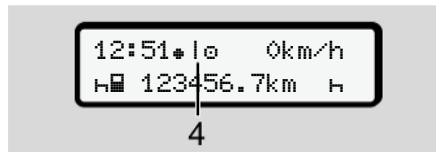

Мал. 13: Піктограма: Передавання даних

Під час передавання даних відображається відповідна піктограма (4)

**ВАЖЛИВО**

Можлива втрата даних при передаванні на ключ завантаження. Ні в якому разі не від'єднуйте ключ від інтерфейсу передньої панелі під час передавання даних.

3. Після завантаження даних закрийте кришку (1).

**► Ідентифікація даних**

Скопійовані дані мають цифровий підпис (ідентифікатор).

За допомогою цього підпису можна закріпити дані за певною картою водія, а також перевірити їхню повноту та справжність.

**ВАЖЛИВО**

Детальну інформацію про програму зчитування та про ключ завантаження можна знайти у відповідній документації.

### ► Завантаження із внутрішньої пам'яті

Дані з запам'ятовувача можна завантажувати лише за допомогою картки підприємства.

Джерело даних для завантаження (картка або внутрішня пам'ять) можна вказати у ключі завантаження.

### ► Дистанційне завантаження (опція)

За допомогою системи керування автомобільним парком (дистанційної експлуатації) необхідні дані можуть бути завантажені дистанційно після успішної авторизації картки підприємства (яка запам'ятовується на сервері).

#### **ВАЖЛИВО**

Детальну інформацію про необхідне для цього устаткування та програмне забезпечення, а також про їх використання можна знайти у відповідній документації.

## **Експлуатація водієм**

**Функції картки водія**

**Початок зміни — вставлення картки**

**Установити режими**

**Навантаження/розвантаження (каботаж)**

**Кінець зміни — вилучення картки водія**

**Ручне введення (початкове / додаткове внесення)**

**Заміна водія / транспортного засобу**

**Вставлення картки водія вперше**

## Експлуатація водієм

### ■ Функції картки водія

За допомогою картки пристрій DTCO 4.1x ідентифікує водія.

Картка водія служить для нормальної експлуатації транспортного засобу та дає змогу зберігати, відобразити, роздруковувати або завантажувати (у разі вставленої картки водія) дії водія.

#### ВАЖЛИВО

Забороняється передавати картку водія третім особам.

#### ВАЖЛИВО

Меню індикації та друку даних водія доступні, лише якщо вставлена відповідна картка.

Так, наприклад, пункт меню Роздрук  Водій 2 з'являється, лише якщо у слот для картки 2 вставлено картку водія.

### ■ Початок зміни — вставлення картки

#### ВАЖЛИВО

«Експлуатація водієм» відповідає режиму роботи «Робота» згідно з Імплементційним регламентом (EU) 2016/799 I C у чинній редакції.  
→ *Режими роботи (огляд)* [▶ 29]

#### ВАЖЛИВО

Для експлуатації виконання ADR необхідно ввімкнути запалювання.

Дотримуйтесь особливих правил техніки безпеки для експлуатації виконання ADR DTCO 4.1x у вибухонебезпечних середовищах.

→ *Виконання ADR (вибухозахищене виконання)* [▶ 28]

### ▶ 1. Вставити картку

На початку зміни (початок робочого дня) вставте свою картку водія у слот для картки.

→ *Вставити картку* [▶ 48]

- Після вставлення картки водія дисплей перемикається на мову, зазначену на картці.

#### ВАЖЛИВО

Мову також можна установити в меню.

→ *Установити мову* [▶ 86]

Відображене меню дає змогу крок за кроком перейти до повної готовності DTCO 4.1x до експлуатації:



a. 10 Maier  
16:00 14:00UTC

Мал. 14: Індикація привітання



Приблизно на 3 секунди відображаються ім'я власника картки, установлений місцевий час (наприклад, 16:00\*) і час UTC (наприклад, 14:00UTC) (зсув часу = 2 години в літній час).

Під час зчитування картки введення даних неможливе.

При натисненні будь-якої кнопки з'являється повідомлення:



Будь ласка  
зачекайте!

або

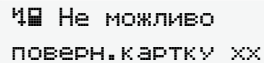

Не можливо  
поверн. картку xx

Виконується зчитування інформації картки:



Мал. 15: Зчитування інформації картки

Ліворуч зазначено номер слота, в який вставлено картку.

Після цього відображається прізвище водія (зчитане з картки водія).

Індикатор процесу показує подальше зчитування картки водія.

### ВАЖЛИВО

Поки ручне введення дій водія можливе, але ще не почалося, DTCS 4.1x дає водієві змогу вилучити цю картку водія без записування даних на картку та збереження в DTCS 4.1x.

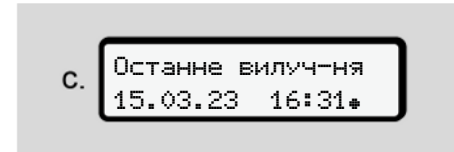

Мал. 16: Індикація останнього вилучення

Приблизно на 4 секунди відображаються дата та час останнього вилучення картки за місцевим часом (символ \*).

### ВАЖЛИВО

Забезпечуйте повноту даних про рух. Згідно з приписами, режими, які не вдалося записати на картку водія, мають бути додатково внесені вручну.

Після цього з'являється запит на додавання вручну:

5

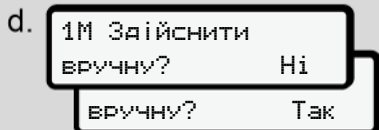

Мал. 17: Запит на додавання

- Можна доповнити режими;
  - Ручне введення (початкове / додаткове внесення) [▶ 66]
  - Якщо вам *не потрібно* доповнювати режим, виберіть варіант Ні; далі див. крок і.
  - Якщо вибрати Так, пристрій DTСO 4.1х запропонує ввести дані вручну, і на дисплеї з'явиться:

Мал. 18: Варіанти введення

M = ручне введення  
н = поле введення режиму блимає

Буде показано проміжок часу між вилученням (1-й рядок) і поточним вставленням (2-й рядок) за місцевим часом.

→ Установити режими [▶ 62]

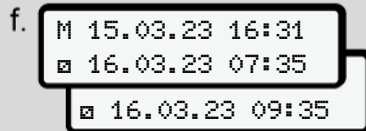

Мал. 19: 2-й рядок = блок введення

- Необхідні дані (поля введення, що блимають) можна ввести в такій послідовності: *режим / день / місяць / рік / години / хвилини*.

Процес завершується, коли буде досягнуто момент введення картки.

### ВАЖЛИВО

DTСO 4.1х блокує вилучення картки водія, доки не завершиться процес зчитування. Для вилучення картки

водія слід знову запитати вилучення, коли DTСO 4.1х завершить процес зчитування.

Після цього пристрій пропонує ввести країну.

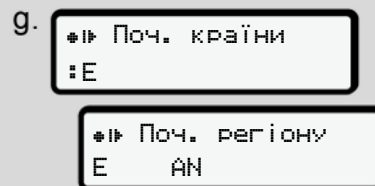

Мал. 20: Вибір країни

- Виберіть країну, а при потребі також регіон, яких стосується додавання, і підтвердіть вибір кнопкою **OK**.
  - Коди країн [▶ 41]

### ВАЖЛИВО

Для Іспанії також потрібно вказати регіон.

**ВАЖЛИВО**

Кнопкою **■** можна скасувати введення.

h.

1М Підтвердити  
ручн. введен? Так

ручн. введен? Ні

Мал. 21: Підтвердження введення

- Підтвердіть введення кнопкою **Так** або **Ні**.

**ВАЖЛИВО**

Якщо вибрати «Ні», введені дані відображаються ще раз, і їх можна при потребі скоригувати.

- Перше вставлення  
Коли картку водія вставляють вперше, з'являються додаткові запити:  
→ *Вставлення картки водія вперше* [► 72]

З'явиться стандартна індикація.



Мал. 22: Стандартна індикація зі вставленою карткою

Відображені символи мають таке значення:

- \_ = картка водія перебуває у слоті.
- = можна починати рух, дані зчитано.

☉ ГОТОВИЙ  
ДО РУХУ

Мал. 23: Готово до руху

DTCO 4.1x показує, що можна починати рух, а також чи це окремих водій (☉) або екіпаж (☉☉).

**ВАЖЛИВО**

Якщо готовність до руху не відображається, перевірте, чи вставлено дійсну картку водія у слот 1 або слот 3, чи введено всі необхідні дані та чи не існує конфлікту карток.

**ВАЖЛИВО**

Якщо вставлено дві картки водія, DTCO 4.1x запитує записи з другої картки, щойно буде зчитано першу картку та показано готовність до руху.

**ВАЖЛИВО**

Для обох слотів для карток відображається символ ■.

Коли картки Водія 1 та Водія 2 вставлено, можна починати рух, якщо відображається символ ■ для Водія 1.

5

## ► 2. Установити режим

Комбінованою кнопкою відповідного слота  встановіть діяльність, яку бажаєте виконувати.

→ *Установити режими* [► 62]

- У разі змінення місцевого часу: Установіть час відповідно до місцевого часу.  
→ *Установити місцевий час* [► 106]

Пристрій DTCO 4.1x готовий до роботи.

### ВАЖЛИВО

З початком руху будь-яке почате введення вручну припиняється; це стосується і Водія 2.

### УВАГА

На час перерви чи відпочинку обов'язково установіть режим н.

Збої пристрою DTCO 4.1x або компонентів системи відображаються на дисплеї → *Значення повідомлень* [► 114].

- Кожне повідомлення слід підтвердити кнопкою .

## ► Введення країни – вручну

DTCO 4.1x автоматично розпізнає перетин кордону → *Перетин кордону* [► 35].

Якщо пристрій DTCO 4.1x не може автоматично розпізнати перетин кордону, потрібно виконати зміну країни вручну:

## Значення країни на початку робочої зміни

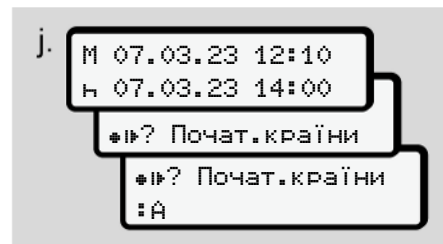

Мал. 24: Введення – початок країни

- Виберіть символ  Почат. країни і підтвердіть вибір.
- Виберіть країну та підтвердіть вибір.  
→ *Коди країн* [► 41]

### ВАЖЛИВО

В Іспанії необхідно додатково вказати регіон, в якому починається поїздка.

→ *Іспанські регіони* [► 43]

## Зазначення країни наприкінці зміни



Мал. 25: Введення – кінець країни

- У першому полі введення **H** виберіть символ **H\*? Кін. країни** і підтвердіть вибір.
- Виберіть країну та підтвердіть вибір.

### Вибір країн

- Ручне внесення  
При ручному внесенні кнопками **▲** / **▼** відображаються 4 останні введені країни.  
Позначення: двокрапка перед кодом країни **:B**.

- Поточний момент  
У поточний момент відображається остання країна, доступна через GNSS.  
Позначення: двокрапка перед кодом країни **:B**.

### ВАЖЛИВО

Це також можливо для вибору регіону, наприклад, в Іспанії.

Подальший вибір здійснюється в алфавітному порядку, починаючи з літери **A**:

- Кнопка **▲**: A, Z, Y, X, ... тощо
- Кнопка **▼**: A, B, C, D, ... тощо

### ВАЖЛИВО

Якщо активовано розпізнавання транспортного засобу, DTCO 4.1x пропонує на вибір країни, виходячи з місцезнаходження транспортного засобу на момент вставлення картки водія.

Якщо розпізнавання транспортного

засобу не може визначити країну (транспортний засіб перебуває поза межами доступних даних картки, або розрахунок позиції ще не закінчено), DTCO 4.1x пропонує чотири останні вибрані країни або регіони.

### ВАЖЛИВО

Натиснувши та утримуючи кнопку **▲/▼**, можна прискорити вибір (функція автоповторення).

### ВАЖЛИВО

Ці місця пропонуються лише для спрощення вибору.

Водій має вибрати країну, в якій він насправді перебуває.

### ► Скасування процесу введення

Якщо впродовж 30 секунд не відбувається введення, на дисплеї з'являється таке:

5

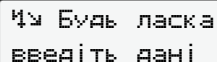

Будь ласка  
введіть дані

Мал. 26: Вимога введення на дисплеї

Якщо протягом наступних 30 секунд натиснути кнопку , введення можна буде продовжити.

Якщо впродовж 10 хвилин дані не буде введено та на не буде натиснуто жодну кнопку на пристрої DTCSO 4.1x, картка вилучається.





Уже введені, але ще не підтвержені дані відхиляються, щоб забезпечити збереження лише правильних і підтверджених вами даних. Це стосується дистанційного введення, а також прямого введення в пристрій DTCSO 4.1x.

Запит картки натисненням комбінованої кнопки  перериває «ручне введення». Воно також переривається, якщо під час введення починається рух.

## ■ Установити режими

### ► Можливі режими

Можна вказати такі види діяльності:

	Час керування (автоматично під час руху)
	Усі інші години роботи
	Часи готовності (часи очікування, час змінного водія, час сну в кабіні під час руху для Водія 2)
	Час перерви та відпочинку



### ► Змінити режим

#### ВАЖЛИВО

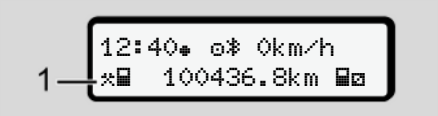

Установлювати режими можна лише тоді, коли транспортний засіб не рухається.

- a. Натисніть комбіновану кнопку  для Водія 1. Буде показано стандартну індикацію.



1 — 12:40  0km/h  
100436.8km 

Мал. 27: Стандартна індикація з діяльністю (1)

- b. Натискайте комбіновану кнопку , доки на дисплеї не з'явиться бажана діяльність (1).
- c. При роботі в екіпажі: другий водій (Водій 2) натискає кнопку .

## ► Автоматичне налаштування

Пристрій DTCS 4.1x автоматично перемикається на такі види діяльності:

коли...	Водій 1	Водій 2
<b>Рух</b>	☐	☑
<b>Припинення руху</b>	✱	☑

### ВАЖЛИВО

Забезпечте правильний розрахунок лічильника (опція):

- Наприкінці робочої зміни або під час перерви обов'язково встановіть режим **н**.

## Автоматичне налаштування після ввімкнення / вимкнення запалювання (попереднє налаштування)

Після ввімкнення / вимкнення запалювання DTCS 4.1x може перемикуватися на певну діяльність, наприклад **н**.

Цю діяльність можна запрограмувати за допомогою картки підприємства або в авторизованій майстерні.

Діяльність (1) і (або) (2), яка автоматично змінюється внаслідок ввімкнення запалювання або вимкнення запалювання, відображається у стандартній індикації. Цей режим блимає приблизно 5 секунд.

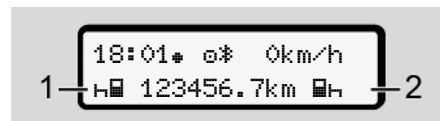

Мал. 28: Блимання діяльності у стандартній індикації

Після ввімкнення запалювання знову з'являється попередня індикація.

### Приклад:

Ви вибрали «Лічильник» і вимкнули запалювання.

При ввімкненні запалювання через 5 секунд знову відобразиться «Лічильник».

## ► Запис режимів вручну

### ВАЖЛИВО

Дотримуйтесь вимог постанови.

Згідно з Постановою (ЄС) 165/2014, режими, які не вдалося записати на картку водія, мають бути додатково внесені вручну.

Режим слід вносити вручну в таких випадках:

- У разі несправності пристрою DTCS 4.1x.
- У разі втрати, крадіжки, пошкодження або несправності картки водія.

У цих випадках на початку та наприкінці поїздки або робочої зміни слід зробити в DTCS 4.1x роздруківку за день.

На зворотному боці роздруківки можна записати режим від руки **(2)** та доповнити роздруківку особистими даними **(1)**.



Мал. 29: Запис режиму

Значення символів	
o	Ім'я та прізвище
o F	Номер картки водія або посвідчення водія
д№о.	Номерний знак транспортного засобу
+ +	Пункт початку зміни
+ #	Пункт кінця зміни
+ km	Пробіг на початок зміни
km +	Пробіг наприкінці зміни
km	Усього кілометрів

**ВАЖЛИВО**

Дотримуйтесь правових положень, що діють у вашій країні.

### ■ Навантаження/розвантаження (каботаж)

У DTCO 4.1x можна документувати процеси навантаження/розвантаження в рамках каботажних (закордонних) перевезень.

DTCO 4.1x зберігає місце та час процесу навантаження/розвантаження.

Меню введення: ➔ Пункт меню «Введення Транспортний засіб» [▶ 104]



## ■ Кінець зміни — вилучення картки водія

### ВАЖЛИВО

Для захисту особистих даних слід наприкінці кожної зміни вилучати картку водія.

Картку водія можна вилучити зі слоту лише тільки тоді, коли транспортний засіб не рухається.

### ВАЖЛИВО

Для експлуатації виконання ADR необхідно ввімкнути запалювання.

Дотримуйтесь особливих правил техніки безпеки для експлуатації виконання ADR тахографа у вибухонебезпечних середовищах.

→ Виконання ADR (вибухозахищене виконання) [▶ 28]

1. Наприкінці зміни (в кінці робочого дня) або при заміні транспортного засобу встановлюйте відповідний

режим, наприклад час відпочинку **н**.

→ Установити режими [▶ 62]

2. Натисніть кнопку **☰** принаймні на 2 секунди.

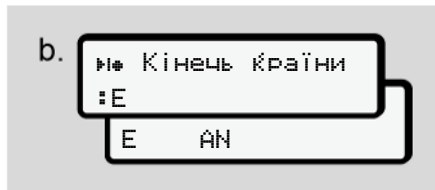

Мал. 30: Зазначення поточного місця перебування

3. Виберіть країну за допомогою кнопок **▲** / **▼** і підтвердіть вибір кнопкою **OK**.  
→ Зазначення країни на початку робочої зміни [▶ 60]

### ВАЖЛИВО

Якщо ця функція доступна, DTCO 4.1x надає можливість перед вилученням картки створити денну роздруківку.

### ВАЖЛИВО

Якщо впродовж однієї хвилини не буде введено країну, повернення картки скасовується.

4. Відображається номер слота для картки та прізвище водія. Індикатор перебігу показує процес переписування картки водія.
5. Вилучіть картку водія зі слота.  
→ Вилучити картку [▶ 50]  
Це також стосується зміни водія при командній роботі. Потім вставте картку водія в інший слот. На дисплеї буде показано:

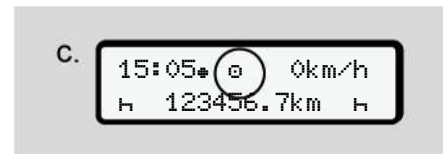

Мал. 31: Стандартна індикація без карток

6. Якщо бажаєте, роздрукуйте збережені режими та події за допомогою меню друку.  
 → *Другий рівень меню — Функції меню [► 93]*

### ВАЖЛИВО

Якщо потрібно зробити роздруківку за останні 24 години, по можливості почекайте до наступного дня.

Таким чином останній режим гарантовано буде повністю відображено в роздруківці.

### ■ Ручне введення (початкове / додаткове внесення)

Якщо після вставлення картки водія у відповідь на запит 1M Здійснити вручну? Так натиснути Так (**крок d**), буде відображено записи, які можна змінити вручну (**крок e**).

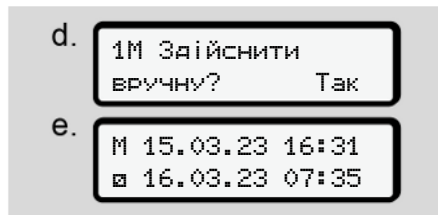

Мал. 32: Дисплей із можливістю виправлення

Тепер можна виправити записи один за одним (кнопками **▲** / **▼** і **OK**).

У разі неправильного введення можна скасувати його кнопкою **ESC** та повторити введення.

Виймання (15.03.23)      Вставлення (18.03.23)  
 Місцевий час 16:31      Місцевий час 07:35



Період невідомого режиму  
 Мал. 33: Приклад для періоду з невідомим режимом

Є такі варіанти введення:

- Доповнення режиму відпочинку **n**:  
 → *Доповнення режиму відпочинку [► 68]*
- Продовжити робочий час:  
 → *Продовжити режими [► 69]*
- Продовжити робочий час, закінчити його або попередньо встановити режими робочого часу:  
 → *Продовжити режими та попередньо встановити інші режими [► 70]*

Ці можливості після вставлення картки водія доступні також для вибору поточного режиму.

### ► Запит картки під час ручного введення

1. Кнопкою **☛** запитайте повернення картки.  
З'явиться запит на ручне введення:

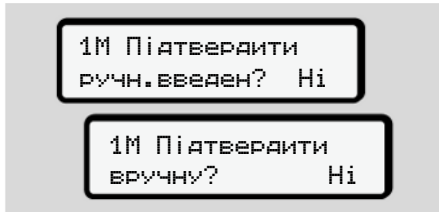

Мал. 34: Запит на додавання

2. Кнопками **▲** / **▼** виберіть Ні та підтвердіть вибір кнопкою **OK**.
3. Далі див. крок 3.  
→ *Кінець зміни — вилучення картки водія* [► 65]

Ручне введення скасовується. На невідомий період часу пристрій DTCSO 4.1x зберігає режим ?.

5

► **Доповнення режиму відпочинку**

	<table border="0"> <tr> <td>Виймання (15.03.23) Місцевий час 16:31</td> <td>Вставлення (18.03.23) Місцевий час 07:35</td> </tr> </table> <p>Доповнення часу відпочинку</p> <p>Майте на увазі: введення здійснюється за місцевим часом.</p> <ol style="list-style-type: none"> <li>Після вибору пункту <b>Так</b> для доповнення:</li> <li>виберіть і підтвердіть режим <b>h</b> кнопкою <b>OK</b>. Стане активним наступне поле введення, що блимає. Якщо натиснути та утримувати кнопку <b>OK</b>, активним стане останнє поле.</li> <li>Підтвердіть введення в останнє поле хвилин кнопкою <b>OK</b>.</li> <li>Дотримуйтесь вказівок у меню.</li> </ol>	Виймання (15.03.23) Місцевий час 16:31	Вставлення (18.03.23) Місцевий час 07:35
Виймання (15.03.23) Місцевий час 16:31	Вставлення (18.03.23) Місцевий час 07:35		

## ► Продовжити режими

Виймання (24.03.23) Місцевий час 23:32	Вставлення (25.03.23) Місцевий час 02:30
---	---

Місцевий час 00:20

Записати дії

Майте на увазі: введення здійснюється за місцевим часом.

- Виберіть і підтвердіть першу діяльність \* кнопкою **OK**.
- Послідовно введіть день і час, підтверджуючи введення кнопкою **OK**.
- Виберіть і підтвердіть другу діяльність □ кнопкою **OK**.
- Знову введіть день і час, підтверджуючи введення кнопкою **OK**.
- Підтвердіть введення в останнє поле хвилин кнопкою **OK**.
- Дотримуйтеся вказівок у меню.

5

► Продовжити режими та попередньо встановити інші режими

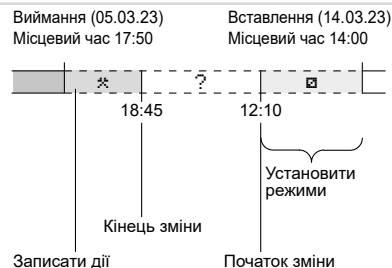
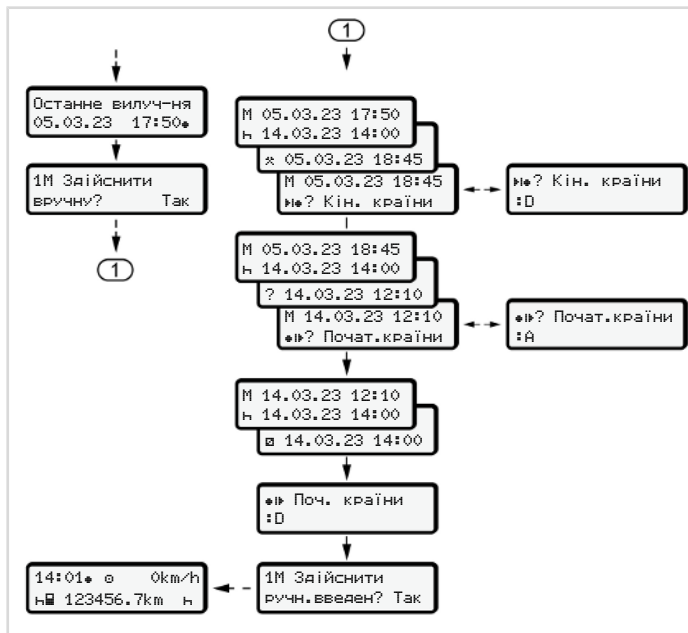

Майте на увазі: введення здійснюється за місцевим часом.

- a. Виберіть і підтвердіть перший режим ✳ із датою та часом.
- b. Виберіть і підтвердіть символ №? Кін. країни .
- a. Виберіть і підтвердіть країну.
- b. Виберіть і підтвердіть наступний режим ? = невідомий режим із датою та часом.
- c. Повторюйте кроки 2 - 4, доки не буде досягнуто моменту вставлення картки.

## ■ Заміна водія / транспортного засобу

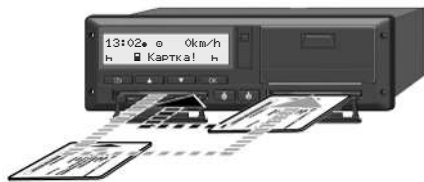

Мал. 35: Заміна картки водія

### ► Випадок 1 – робота в екіпажі

Водій 2 стає Водієм 1.

- a. Вийміть картки водіїв зі слотів та вставте кожну картку в інший слот.
- b. Установити бажаний режим:  
→ Установити режими [р 62].

### ВАЖЛИВО

При командній роботі можна спочатку вставити картку Водія 1, щоб пришвидшити початок руху. Картку Водія 2 може бути вставлено вже під час зчитування картки Водія 1. Рух можна починати, щойно з'явиться символ ■ для Водія 1 та символ ■ для Водія 2.

### ► Випадок 2 — кінець зміни

Водій 1 та (або) Водій 2 залишають транспортний засіб.

- a. Зазначена особа при потребі створює денну роздруківку, запитує свою картку водія та забирає її зі слота.
- b. Новий екіпаж транспортного засобу відповідно до функцій (Водій 1 або Водій 2) вставляє картку водія у слот.

### ► Випадок 3 — змішана робота

Рух із різними типами тахографів.

- Наприклад, аналоговим реєстраційним пристроєм із записом на тахокартах або...
- цифровим тахографом із картою водія згідно з Постановою (ЄС) 165/2014, наприклад DTCO 4.1x.

Для контролю водій має пред'явити такі документи за поточний тиждень і за останні 28 днів:

- картку водія **(1)**,
- відповідні денні роздруківки з цифрового тахографа **(2)**, наприклад, у разі пошкодження або несправності картки водія,
- записані тахокарти **(3)**,
- записи діяльності від руки.

5

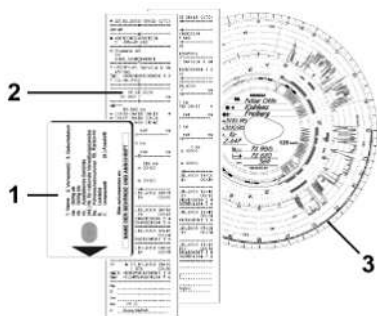

Мал. 36: Приклади супровідних документів

**ВАЖЛИВО**

Дотримуйтесь правових положень, що діють у вашій країні.

## ■ Вставлення картки водія вперше

### ► Використання даних

При першому вставленні картки пристрій з метою захисту ваших особистих даних запитує, чи погоджуєтесь ви на обробку особистих даних.

→ *Захист даних* [▶ 9]

### ► Процес реєстрації

Запит щодо особистих даних автоматично з'являється у процесі першої реєстрації в DTCSO 4.1x.

Він відбувається після вибору країни.

**ВАЖЛИВО**

Введені дані потім можна буде змінити: → *Пункт меню «Введення Водій 1 / Водій 2»* [▶ 101]

## Дозвіл на дані ITS

**ВАЖЛИВО**

Щоб активувати Bluetooth, ви маєте погодитися на збереження даних ITS (→ *Особисті дані ITS* [▶ 10]).

1 публікувати  
дані ITS? Так

Мал. 37: Запит щодо особистих даних

1. Кнопками  /  виберіть Так або Ні.
2. Підтвердіть вибір кнопкою . З'явиться повідомлення про збереження введених даних:

Введення  
збережено

Мал. 38: Підтвердження збереження



## Дозвіл на дані VDO

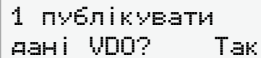

1 публікувати  
дані VDO? Так

Мал. 39: Запит щодо особистих спеціальних даних

3. Кнопками  /  виберіть Так або Ні
4. Підтвердіть вибір кнопкою **OK**.  
З'явиться повідомлення про збереження введених даних:



Введення  
збережено

Мал. 40: Підтвердження другого збереження

## Активувати Bluetooth

Активацію Bluetooth можна виконати в цьому меню або пізніше в меню «Bluetooth»:

Опис активації наведено тут: →  
*Сполучення Bluetooth* [▶ 103]

## Завершення реєстрації

Після цього відбувається звичайна реєстрація в DTCSO 4.1x.

→ Початок зміни — вставлення картки [▶ 56]

## **Експлуатація підприємцем**

**Функції картки підприємства**

**Функції меню в режимі роботи «Підприємство»**

**Реєстрація — вставлення картки підприємства**

**Введення країни ЄС і номерного знака**

**Вилучення картки підприємства**

## Експлуатація підприємцем

### ■ Функції картки підприємства

#### ВАЖЛИВО

Картка підприємства використовується виключно для керування даними підприємства та не призначена для експлуатації транспортного засобу.

У разі руху з картою підприємства з'являється повідомлення ! Рух без картки xx.

#### ВАЖЛИВО

Дотримуйтесь нормативних актів відповідної країни.

Підприємство дбає про належне використання карток підприємства.

- Дотримуйтесь правових положень, що діють у вашій країні.

За допомогою картки підприємства підприємство ідентифікує себе в DTCO 4.1x.

Картка підприємства – це доказ належної експлуатації транспортного засобу. Через картку підприємства відповідний транспортний засіб з усіма належними даними призначається підприємству. Підприємство може замовити кілька карток підприємства.

Незалежно від водіїв усі переміщення транспортного засобу зберігаються в пам'яті тахографа.

Закон зобов'язує підприємство зберігати ці дані та надавати їх за запитом компетентним контрольным органам.

Строк дії картки підприємства становить 5 років. Наступну картку можна замовляти не раніше ніж за 6 місяців до закінчення строку дії поточної карти.

У разі пошкодження, крадіжки або втрати картки підприємство має, замовляючи нову картку, надати такі документи:

- у разі втрати – письмову заяву про втрату
- у разі крадіжки – доказ звернення до поліції
- У разі пошкодження або несправності – дефектну карту, яка підлягає заміні

При першому вставленні картки підприємства підприємство реєструється в тахографі DTCO 4.1x, і ця реєстрація триває до її скасування або до вставлення другої картки підприємства в тахограф. Таким чином забезпечуються права доступу до даних, призначених підприємству.

Залежно від ваших повноважень картка підприємства пропонує такі можливості:

- Реєстрація та скасування реєстрації підприємства в тахографі DTCSO 4.1x, наприклад, при продажі транспортного засобу, по закінченні оренди транспортного засобу
- Введення країни ЄС і державного номерного знака транспортного засобу  
→ *Введення країни ЄС і номерного знака* [р. 79].
- Доступ до даних пам'яті та до даних, призначених підприємству, наприклад подій, збоїв, швидкості, прізвища водія
- Доступ до даних вставленої картки водія
- Доступ до інтерфейсу передньої панелі для авторизованого завантаження даних внутрішньої пам'яті

За нормами ЄС дані слід завантажувати з внутрішньої пам'яті кожні 3 місяці.

Крім того, дані доцільно завантажувати в таких випадках:

## ■ Функції меню в режимі роботи «Підприємство»

Навігація в межах функцій меню завжди здійснюється за однаковою систематикою.

→ *Переміщення в меню* [р. 48].

Проте якщо картка підприємства перебуває в слоті 2, всі головні меню, призначені цьому слоту, залишаються заблокованими.

→ *Блокування доступу до меню* [р. 96].

У цьому разі можна лише переглядати, друкувати або завантажувати дані картки водія, вставленої в слот 1.

→ *Перший рівень меню — Стандартні значення* [р. 84].

## ■ Реєстрація — вставлення картки підприємства

### ВАЖЛИВО

Експлуатація підприємцем відповідає режиму роботи «Підприємство» згідно з Імплементційним регламентом (ЕС) 2016/799, додаток I С у чинній редакції.

- Вставте картку підприємця у вільний слот для картки;  
→ *Вставити картку* [▶ 48].  
Після вставлення картки підприємця на дисплеї встановлюється зазначена на картці мова.

### ВАЖЛИВО

Бажану мову можна вказати індивідуально.  
→ *Установити мову* [▶ 86]

Відображене меню дає змогу крок за кроком перейти до повної готовності DTSC 4.1x до експлуатації:

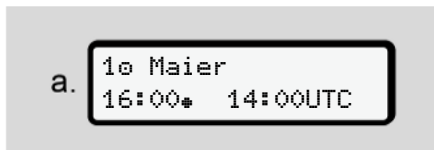

Мал. 41: Індикація привітання

Приблизно на 3 секунди відображаються ім'я власника картки, установлений місцевий час 16:00 і час UTC 14:00UTC (пізниця часу = 2 години в літній час).

### ВАЖЛИВО

Під час зчитування картки введення даних неможливе.

При натисненні будь-якої кнопки з'являється повідомлення.

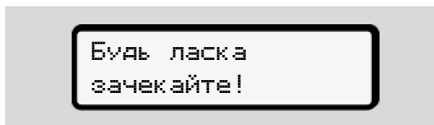

Мал. 42: Повідомлення – варіант I

або

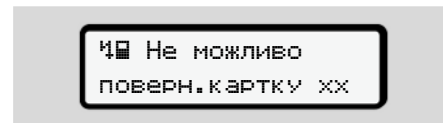

Мал. 43: Повідомлення – варіант II

Виконується зчитування інформації картки:



Мал. 44: Зчитування інформації картки

Ліворуч зазначено номер слота, в який вставлено картку.

Після цього відображається назва підприємства (зчитана з картки підприємства).

Індикатор процесу показує подальше зчитування картки підприємства.

6

- Якщо потрібно, введіть код країни та державний номерний знак автомобіля:  
→ *Введення країни ЄС і номерного знака* [ 79]
- Далі відбувається реєстрація підприємства, якщо її ще не виконано на цьому пристрої DTCS 4.1x:



Мал. 45: Реєстрація підприємства

З моменту реєстрації та до її скасування діє блокування підприємства.

Це гарантує захист даних про підприємство, а також особистих даних водіїв, призначених цій компанії, від доступу.

З'явиться стандартна індикація.

Пристрій DTCS 4.1x0 перебуває в режимі роботи **Підприємство**, символ .

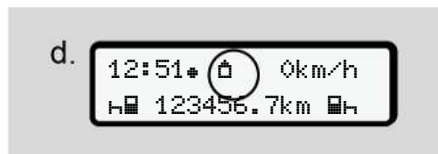

Мал. 46: Стандартна індикація зі вставленою карткою підприємства

**Результат:** Пристрій DTCS 4.1x готовий до роботи.

- Тепер ви можете завантажувати дані з внутрішньої пам'яті для їх архівування та вивчення згідно з правовими нормами.  
→ *Завантаження даних* [ 52]
- Також можливий доступ до даних вставленої картки водія, наприклад завантаження.

- Збої пристрою DTCS 4.1x або компонентів системи відображаються на дисплеї. Кожне повідомлення слід підтвердити кнопкою .

→ *Значення повідомлень* [ 114]

## ■ Введення країни ЄС і номерного знака

Зазвичай введення коду країни та державного номерного знака виконується авторизованою майстернею під час установки та калібрування.

- Якщо це не так, при першому вставленні картки підприємства в тахограф DTCSO 4.1x вам пропонується ввести такі дані:
  - Назва країни ЄС
  - Державний номерний знак  
→ Введення країни ЄС і номерного знака [ F 79]

Введені дані запам'ятовуються в DTCSO 4.1x.

### ВАЖЛИВО

Номерний знак слід вводити правильно.

Ввести державний номерний знак у тахограф DTCSO 4.1x можна лише один раз.

Тому введіть номер точно так, як він відображений на самому транспортному засобі.

Змінити введені дані можна буде лише в авторизованій майстерні з картою майстерні.

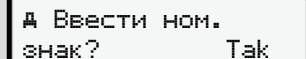

Ввести ном.  
знак? Так

Мал. 47: Запит на введення номерного знака

1. Кнопками **▲** / **▼** виберіть **Так** і підтвердіть вибір кнопкою **OK**.  
З'явиться індикація для введення країни ЄС:



Країна: D

Мал. 48: Поле вибору «Країна»

2. Кнопками **▲** / **▼** виберіть код країни та підтвердіть вибір кнопкою **OK**.

Спочатку на вибір пропонується країна, в якій було випущено картку підприємця.

З'явиться індикація для введення державного номерного знака. Блімає перша позиція введення \_.

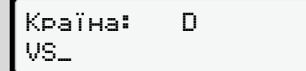

Країна: D  
VS\_

Мал. 49: Введення номера

3. Кнопками **▲** / **▼** виберіть потрібний номер і підтвердіть вибір кнопкою **OK**.

**ВАЖЛИВО**

Кнопкою **↵** можна покроково здійснювати навігацію у зворотному напрямку та коригувати введення.

- Блимає наступна позиція введення \_.
- 4. Повторюйте крок 3, доки номер не буде введено повністю. Номер може містити до 13 знаків.
- 5. Ще раз підтвердіть введений номер кнопкою **OK**. Після підтвердження автоматично створюється контрольна роздруківка:



Мал. 50: Контрольна роздруківка

- Номерний знак відображається на дисплеї ще раз для виправлення можливих помилок:

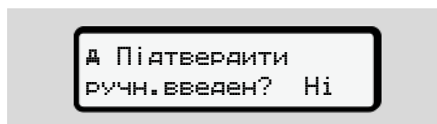

Мал. 51: Вибір для підтвердження

- 6. Перевірте, чи правильний номерний знак на роздруківці.
- 7. Кнопками **↵** / **⏏** виберіть:
  - Ні, якщо номер неправильний, і підтвердіть вибір кнопкою **OK**.

Знову буде відображено дисплей для кроку 1, де можна буде повторити введення.

  - Так, якщо номер правильний, і підтвердіть вибір кнопкою **OK**.

Код країни та державний номерний знак транспортного засобу буде збережено в пристрої DTCO 4.1x.

Якщо потрібно щось змінити, наприклад, внаслідок змінення місця перебування, зверніться до авторизованої майстерні з картою майстерні.



## ■ Вилучення картки підприємства

### ВАЖЛИВО

Для захисту даних вашого підприємства, наприклад, щоб запобігти зловживанню картою, ніколи не залишайте її у транспортному засобі.

Картку підприємства можна вилучити зі слота, тільки коли транспортний засіб не рухається.

### ВАЖЛИВО

Для експлуатації виконання ADR необхідно ввімкнути запалювання.

Дотримуйтесь особливих правил техніки безпеки для експлуатації виконання ADR DTCO 4.1x у вибухонебезпечних середовищах.

➔ Виконання ADR (вибухозахищене виконання) [▶ 28]



Мал. 52: Запит картки підприємства (комбінована кнопка)

- Натисніть і утримуйте натиснутою комбіновану кнопку слота для картки 1 або слота для картки 2 принаймні 2 секунди.



Мал. 53: Передавання даних використання

- Відображається назва підприємства.
- Індикатор процесу показує перебіг переписування картки підприємства.

- Відображається запит на скасування реєстрації підприємства.

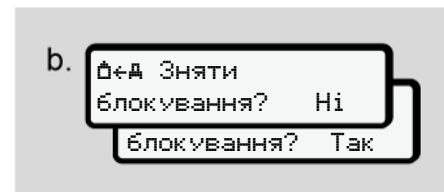

Мал. 54: Скасування реєстрації підприємства в DTCO 4.1x

1. Кнопками **■** / **■** виберіть:
  - Ні . Реєстрація підприємства не скасовується, а блокування підприємства залишається.
  - Так . Реєстрація підприємства скасовується, а блокування підприємства деактивується.

Підтвердіть вибір кнопкою **OK**.

6

**ВАЖЛИВО**

Незважаючи на деактивоване блокування підприємства, збережені до цього дані вашого підприємства залишаються заблокованими для іншого підприємства. Проте нові записані дані не блокуються.

**ВАЖЛИВО**

Відображається вказівка, якщо очікується періодична додаткова перевірка тахографа DTCO 4.1x або закінчується строк дії картки підприємства.

2. Вилучіть картку підприємства зі слота.  
→ *Вилучення картки підприємства [▶ 81]*  
На дисплеї буде показано:

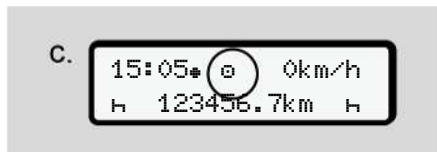

Мал. 55: Стандартна індикація без карток

Пристрій DTCO 4.1x знову перебуває в режимі «**Робота**», символ ☉.

## **Меню**

**Перший рівень меню — Стандартні значення**

**Другий рівень меню — Функції меню**

## Меню

### ■ Перший рівень меню — Стандартні значення

#### ► Індикація, коли транспортний засіб не рухається

У цьому розділі описано пункти меню тахографа DTCO 4.1x, які можна вибрати, коли транспортний засіб не рухається.

Індикація під час руху → Індикація під час руху [► 46]

Відправна точка – це стандартна індикація (а), яка з'являється на дисплеї після **ввімкнення запалювання** (попереднє налаштування).

#### ВАЖЛИВО

У стандартній індикації також може бути відображено опцію Лічильник VDO, якщо її активовано.

#### ВАЖЛИВО

Функції меню для індикації та роздруку даних водія з'являються, якщо вставлена відповідна картка.

Так, наприклад, пункт меню Роздрук, як і пункт меню Водій 2 з'являється, лише якщо у слот для картки 2 вставлено картку водія.

#### ВАЖЛИВО

На наступній ілюстрації показано як приклад опцію «Лічильник VDO» (\*). Опис лічильника VDO → Лічильник VDO (опція) [► 86]

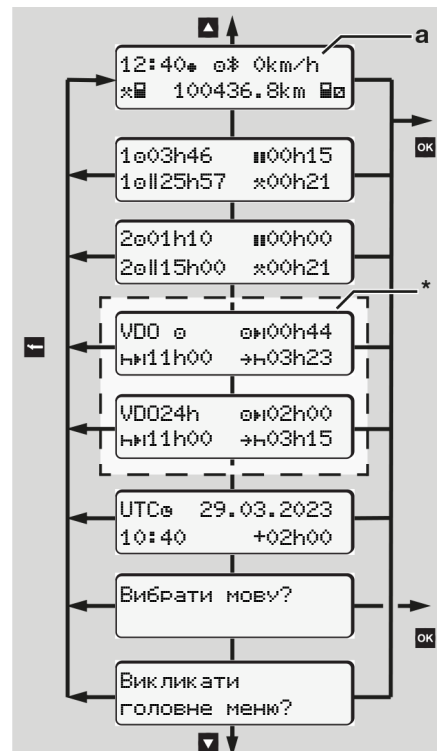

Мал. 56: Перший рівень меню (\* = опція «Лічильник VDO»)

Виходячи зі стандартної індикації (a) та залежно від вставленої картки можна за допомогою кнопок **▲** / **▼** викликати на дисплей таку інформацію:

- Стандартну індикацію (a) (наприклад, після ввімкнення запалювання)
- Два пункти меню з інформацією часу для вставлених карток водія (1 = Водій 1, 2 = Водій 2)  
→ *Показати час картки водія* [▶ 85]
- (VDO) = планування робочого дня / тижня за допомогою лічильника VDO (опція)  
→ *Лічильник VDO (опція)* [▶ 86]
- (UTC) = час UTC із датою, а також зазначений зсув часу для місцевого часу  
→ *Установити місцевий час* [▶ 106]
- Меню для встановлення бажаної мови  
→ *Установити мову* [▶ 86]

Кнопкою **■** можна повернутися одразу до стандартної індикації (a).

Натиснення кнопки **OK** відкриває другий рівень – функції меню.

→ *Другий рівень меню — Функції меню* [▶ 93]

### ► Показати час картки водія

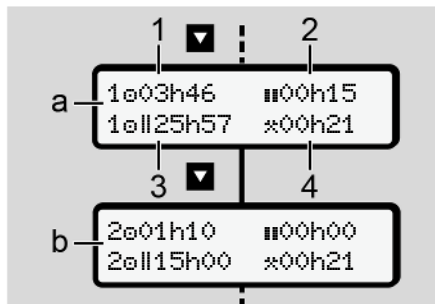

Мал. 57: Дані з картки водія 1 або 2

(a)	Час Водія 1
(b)	Час Водія 2
(1)	Час керування <b>▣</b> Водія 1 з початку чинного часу відпочинку
(2)	Чинний час відпочинку <b>▣▣</b> , який складається з часткових перерв по 15 хвилин кожна та наступних 30 хвилин, згідно з Постановою (ЄС) 561/2006.
(3)	Сумарний час керування за два тижні
(4)	Тривалість установленної діяльності

### ВАЖЛИВО

Якщо картку водія не вставлено, відображаються значення часу, окрім (3), які відповідають останньому стану у відповідному слоті для картки 1 або 2.

7

### ► Установити мову

Зазвичай кожній картці водія для відображення на дисплеї призначається мова, зазначена в заявці (до органа, який видав картку).

Цю попередню настройку можна змінити в кожному пристрої DTCSO 4.1x, установивши іншу мову.

Пристрій DTCSO 4.1x запам'ятовує встановлену мову, пов'язуючи її з номером вставленої картки.

Можна зберегти до 5 мов.

1. Кнопками **▲** / **▼** виберіть функцію **Вибрати мову?** та натисніть кнопку **OK**.
2. Кнопками **▲** / **▼** виберіть потрібну мову та підтвердіть вибір кнопкою **OK**.

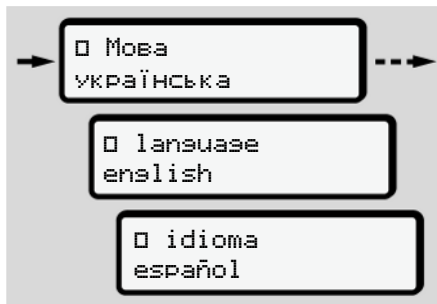

Мал. 58: Вибір бажаної мови

3. На DTCSO 4.1x буде новою мовою підтверджено успішне збереження мови.

### ► Лічильник VDO (опція)

#### ВАЖЛИВО

За бажанням лічильник VDO можна розблокувати.

Звертайтеся для цього до авторизованої майстерні.

Лічильник VDO (опція) підтримує планування робочого дня / тижня, показуючи залишок часу керування та відпочинку.

#### ВАЖЛИВО

Дотримуйтеся правових норм.

Через можливі відмінності у тлумаченні Постанови (ЄС) 561/2006 і приписів AETR контрольними органами різних країн та інші системні обмеження пам'ятайте про таке:

Лічильник VDO не звільняє користувача від обов'язку вести облік часу керування транспортним засобом, часу відпочинку, готовності

та інших робочих часів і самостійно оцінювати його таким чином, щоб дотримуватись чинних норм.

Інакше кажучи, Лічильник VDO не гарантує, що правові норми будуть відображені загальнозживаним способом і без помилок.

Подальшу інформацію щодо лічильника VDO можна знайти на сайті [www.fleet.vdo.com](http://www.fleet.vdo.com)

### ВАЖЛИВО

Щоб лічильник VDO відображав чинну інформацію, для оцінки даних має бути виконано такі умови:

- Додавання без пропусків вашої діяльності на картку водія.  
→ Ручне введення (початкове / додаткове внесення) [▶ 66]
- Правильне налаштування поточної діяльності – без помилок (наприклад, помилкового встановлення діяльності «Робочий

час» \* замість щоденного часу відпочинку h).

→ Установити режими [▶ 62]

- Введення режиму «пором/потяг» і ваша діяльність у цей момент.

→ Пором / потяг: ввести початок / кінець [▶ 105]

### Опис індикації лічильника VDO

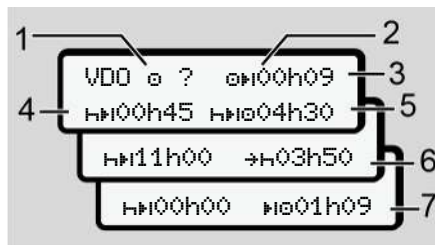

Мал. 59: Лічильник VDO – Структура індикації

### ВАЖЛИВО

Блимання h означає, що ця частина індикації зараз активна.

- (1) Установлений на цей час режим

- (2) ? = вказівка для користувача

На картці водія зберігаються періоди часу з невідомим режимом ? або записуються неповні дані (наприклад, використання нової картки водія).

Лічильник VDO зараховує відсутні режими як режим h. Якщо протягом режиму утворюється суттєва накладка часу, це відображається на дисплеї символом ! замість символу ? та режиму водія.

- (3) Залишок часу керування eh

Під час руху: індикація часу, протягом якого ще можна керувати.

(eh00h00 = час керування транспортним засобом закінчився)

- (4) Залишок часу відпочинку hh

Тривалість наступної обов'язкової перерви / відпочинку.

При встановленому режимі  $\text{h}$  відбувається зворотний відлік залишку часу перерви / відпочинку. ( $\text{h}\text{h}00\text{h}00$  = перерва закінчилася).

**(5) Майбутній час керування  $\text{h}\text{h}\text{h}\text{h}$**

Тривалість майбутнього часу керування транспортним засобом після закінчення перерви / відпочинку.

**(6) Найпізніший термін щоденного відпочинку  $\text{h}\text{h}$**

Наприклад, при встановленому режимі  $\text{h}$  відображається час, що ще залишився до початку необхідного щоденного відпочинку.

**(7) Початок наступного часу керування  $\text{h}\text{h}\text{h}\text{h}$**

Наступний період керування транспортним засобом починається тільки після закінчення цього часу.

**Лічильник VDO — Індикація під час руху**

**ВАЖЛИВО**

Дотримуйте встановлених у відповідній країні приписів щодо робочого часу.

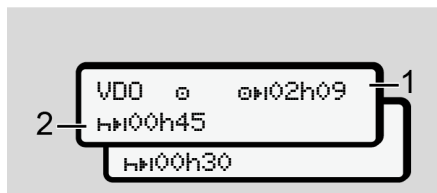

Мал. 60: Діяльність  $\text{h}$  – залишок часу керування транспортним засобом і щоденний відпочинок

- (1) Залишок часу керування транспортним засобом.
- (2) Не пізніше, ніж після закінчення відображеного часу керування (1) треба зробити перерву або продовжити нагромаджену перерву.

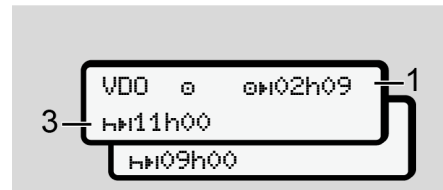

Мал. 61: Діяльність  $\text{h}$  – залишок часу керування транспортним засобом і щоденний відпочинок

- (3) Не пізніше, ніж після закінчення відображеного часу керування (1) треба влаштувати обов'язковий щоденний відпочинок.

Якщо це дозволено, цей відпочинок можна поділити на дві частини, причому друга частина безперервного відпочинку повинна тривати 9 годин.



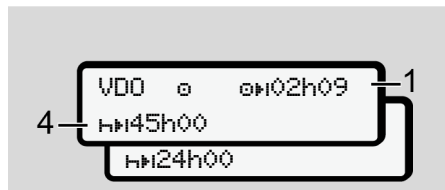

Мал. 62: Діяльність @ – залишок часу керування транспортним засобом і щотижневий відпочинок

- (4) Не пізніше, ніж після закінчення відображеного часу керування (1) треба влаштувати регулярний щотижневий відпочинок.

Якщо таке дозволено, майбутній щоденний відпочинок можна скоротити.

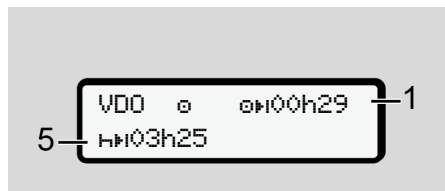

Мал. 63: Діяльність @ – пором / потяг і продовження відпочинку

- (5) Лічильник VDO розпізнає перебування на поромі або потязі.

**Передумова:** правильне введення цієї функції:

→ Пором / потяг: ввести початок / кінець [▶ 105].

Не пізніше, ніж після закінчення часу керування (1) має бути продовжено щоденний відпочинок.

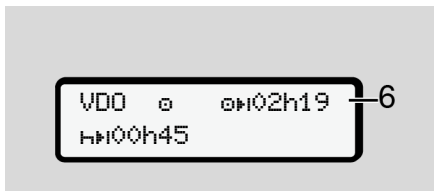

Мал. 64: Діяльність @ – Поза межами

- (6) Індикація залишку часу керування транспортним засобом активна (h блимає), відбувається зворотний відлік.

Лічильник VDO зраховує діяльність @ як діяльність \*

## ВАЖЛИВО

Майте на увазі, що розрахунки часу керування та відпочинку для лічильника VDO виконуються відповідно до Постанови (ЄС) 561/2006, а не відповідно до Імплементаційного регламенту (ЄС) 2016/799, додаток I С у чинній редакції.

Тому це може призвести до відхилень від стандартної індикації на DTCO 4.1x.

## Лічильник VDO — Індикація під час відпочинку

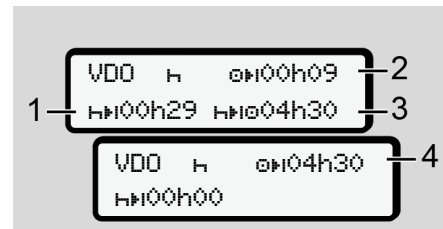

Мал. 65: Режим h — Час відпочинку та доступний час керування

- (1) Залишок часу відпочинку

7

- (2) Залишок часу керування, якщо час відпочинку (1) не використано.
- (3) Тривалість подальшого доступного керування транспортним засобом після закінчення відображеного часу відпочинку (1).
- (4) Доступний час керування транспортним засобом після чинного часу відпочинку.

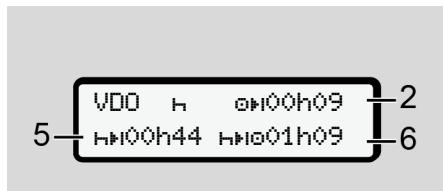

Мал. 66: Режим ґ — Час відпочинку та доступний час керування за день

- (5) Залишок часу відпочинку.
- (6) Тривалість ще доступного керування транспортним засобом після закінчення часу відпочинку (5).

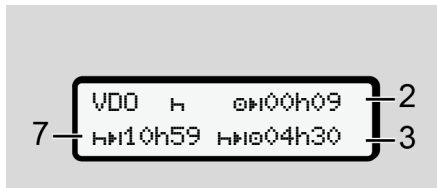

Мал. 67: Режим ґ — час щоденного відпочинку

- (7) Залишок часу щоденного відпочинку.  
Якщо це дозволено, розподіляється на 3 + 9 годин.

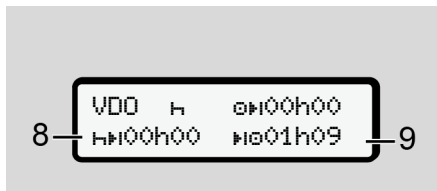

Мал. 68: Режим ґ — кінець відпочинку

- (8) Чинний час відпочинку закінчується.  
Індикація 00h00 блимає протягом 10 секунд/ Якщо час відпочинку буде продовжено, індикація

- лічильника VDO зміниться на тривалість наступного щоденного або щотижневого відпочинку.
- (9) Початок наступного часу керування транспортним засобом.  
Ситуація: максимальний час керування за тиждень або за два тижні вже сплив.  
Хоча чинні перерви було зроблено, лічильник VDO вважає, що новий період керування можливий тільки після закінчення відображеного часу.

## Лічильник VDO — Індикація в режимі «Робочий час»

### ВАЖЛИВО

Додержуйте встановлених у відповідній країні приписів щодо робочого часу.

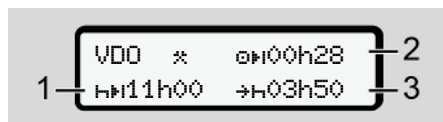

Мал. 69: Режим \* – Робочий час і час відпочинку

- (1) Тривалість наступного щоденного відпочинку.
- (2) Залишок часу керування автомобілем.
- (3) Початок наступного щоденного відпочинку. Щоденний відпочинок повинен розпочатись щонайпізніше до закінчення відображеного часу.

### Примітка:

Під час перерви в керуванні транспортним засобом лічильник VDO зараховує режим  $\square$  порівняно з режимом  $\square$  (окрім щоденного відпочинку).

За допомогою кнопок  $\blacktriangle$  /  $\blacktriangleright$  ви можете викликати подальшу інформацію.

## Лічильник VDO — Індикація даних за добу

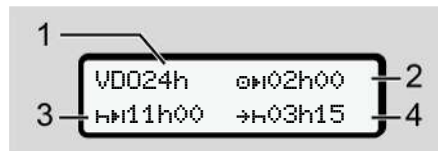

Мал. 70: Діяльність  $\square$  /  $\square$  – Дані за добу

- (1) Умовне позначення для індикації даних за добу
- (2) Залишок часу керування за день
- (3) Тривалість наступного щоденного відпочинку
- (4) Щоденний відпочинок має початися щонайпізніше до закінчення відображеного часу.

## Лічильник VDO — Індикація даних за тиждень

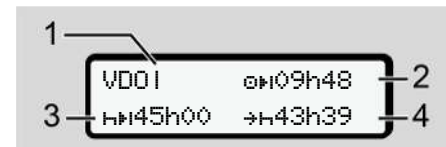

Мал. 71: Діяльність  $\square$  /  $\square$  – Дані за тиждень

- (1) Умовне позначення для індикації даних за тиждень, починаючи з останнього щотижневого відпочинку
- (2) Залишок часу керування за тиждень
- (3) Тривалість щотижневого відпочинку. Щотижневий відпочинок має початися щонайпізніше через шість робочих днів.
- (4) Щотижневий відпочинок має початися щонайпізніше до закінчення відображеного часу.

7

### ВАЖЛИВО

Індикацію щотижневого відпочинку (3) та (4) можна вимкнути для міжнародних пасажирських перевезень.

Якщо в лічильнику VDO деактивовано обчислення значень за тиждень, ці значення не відображаються.

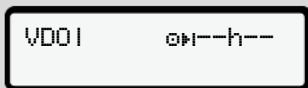

Мал. 72: Індикація деактивованого обчислення

### Лічильник VDO — Індикація статусу

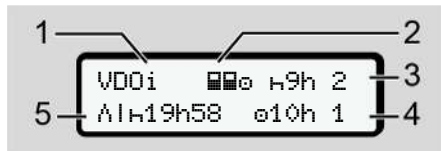

Мал. 73: Лічильник VDO — Індикація статусу

(1) Умовне позначення для індикації статусу

(2) Умовне позначення роботи в екіпажі

Відображається, якщо з початку роботи працює екіпаж. При обчисленні лічильник VDO враховує чинні для цього правила.

(3) Цього тижня дозволяється ще два скорочених щоденних відпочинки (можливо не більше 3 на тиждень).

(4) Цього тижня дозволяється подовжений час керування за день не більше 10 годин (можливо не більше 2 разів на тиждень).

(5) Компенсація скороченого щотижневого часу відпочинку

На підставі скороченого щотижневого часу відпочинку відображений час повинен бути компенсований, а саме мінімум 9-годинним відпочинком.

### ВАЖЛИВО

Індикацію скороченого щотижневого часу відпочинку (5) можна вимкнути для міжнародних пасажирських перевезень.

Якщо в лічильнику VDO деактивовано обчислення значень за тиждень, ці значення не відображаються.



Мал. 74: Індикація деактивованого обчислення

## ■ Другий рівень меню — Функції меню

Другий рівень меню відкривається, якщо на першому рівні натиснути кнопку **OK** або вибрати пункт меню. Викликати функції меню.

→ *Перший рівень меню — Стандартні значення [ 84]*

### ВАЖЛИВО

Якщо вибрати пункт меню, але впродовж 30 секунд нічого не вводити, DTCSO 4.1x повертається на перший рівень меню.

Усі введені до цього, але не підтверджені дані скасовуються.

### ВАЖЛИВО

Функції меню можна викликати, лише коли транспортний засіб не рухається.

Якщо транспортний засіб перебуває у вибухонебезпечній зоні, для керування виконанням тахографа ADR слід увімкнути запалювання.

## ► Структура меню (огляд)

- |                                    |    |
|------------------------------------|----|
| > Роздрук <b>h</b> ▼ Водій 1       | 4) |
| -- 24h <b>h</b> ▼ Доб. дані        |    |
| -- !x <b>h</b> ▼ Подія             |    |
| -- <b>h</b> ▼ Режими               |    |
| ▼                                  |    |
| > Роздрук <b>h</b> ▼ Водій 2       | 5) |
| -- 24h <b>h</b> ▼ Доб. дані        |    |
| -- !x <b>h</b> ▼ Подія             |    |
| -- <b>h</b> ▼ Режими               |    |
| ▼                                  |    |
| > Роздрук <b>A</b> ▼ Трансп. засіб |    |
| -- 24h <b>A</b> ▼ Доб. дані        |    |
| -- !x <b>A</b> ▼ Подія             |    |
| -- >>▼ Перев.швидк.                |    |
| -- Те <b>A</b> ▼ Техн. дані        |    |
| -- В <b>A</b> ▼ картки             |    |
| -- <b>h</b> ▼ v-Графік             |    |
| -- <b>h</b> ▼ Статус D1/D2         | 1) |
| -- %v▼ v-Профілі                   | 1) |
| -- %n▼ n-Профілі                   | 1) |

<p>▼</p> <p>&gt; Введення у Водій 1</p> <p> --- *► Почат. країни</p> <p> --- н* Кінець країни</p> <p> --- ?» настройки</p> <p> --- * Bluetooth</p> <p> --- Різне</p> <p>▼</p> <p>&gt; Введення у Водій 2</p> <p> --- *► Почат. країни</p> <p> --- н* Кінець країни</p> <p> --- ?» настройки</p> <p> --- * Bluetooth</p> <p> --- Різне</p> <p>▼</p> <p>&gt; Введення д» Трансп. засіб</p> <p> --- OUT+ Початок/»OUT Кінець</p> <p> --- *+ Початок/»* Кінець Пором / потяг</p> <p> --- » завант./розвант</p> <p> --- *» Місцевий час</p> <p> --- *» час підприєм.</p>	<p> --- \$ код ліцензії</p> <p> --- центр. мова 1)</p> <p> --- *A В автомобілі- З'єднання 2)</p> <p> --- * Bluetooth 3)</p> <p> --- * Bluetooth-Конфігурація 3)</p> <p>▼</p> <p>&gt; Показати ■» Водій 1 4)</p> <p> --- 24h■» Доб. дані</p> <p> --- !x■» Подія</p> <p>▼</p> <p>&gt; Показати ■» Водій 2 5)</p> <p> --- 24h■» Доб. дані</p> <p> --- !x■» Подія</p> <p>▼</p> <p>&gt; Показати AD Трансп. засіб</p> <p> --- 24hAD Доб. дані</p> <p> --- !xAD Подія</p> <p> --- &gt;&gt;&gt; Перев.швіяк.</p> <p> --- T»D Техн. дані</p> <p> --- ■»»D картки</p>	<p> --- *» Підприємство</p> <p> --- AD Вага</p> <p> --- ■» Версія DTCO</p> <p>▼</p> <p>&gt; Показати перевіряти 6)</p> <p> --- L Серійний номер датчика 6)</p> <p>▼</p> <p>&gt; Меню # Дорожнє мито 7)</p> <p>1) Опція</p> <p>2) Налаштування лише з картою підприємства</p> <p>3) Функції меню зі вставленою картою підприємства</p> <p>4) Лише зі вставленою в слот 1 картою водія</p> <p>5) Лише зі вставленою в слот 2 картою водія</p> <p>6) Лише зі вставленою контрольною картою</p> <p>7) Лише зі вставленим модулем VDO Link</p>
---	--	---

► **Навігація у функціях меню**

Мал. 75: Переміщення в (головному) меню

1. Кнопками **▲** / **▼** можна перейти до бажаного головного меню (сірі поля в попередньому списку, наприклад для роздруку даних транспортного засобу (1). Блимання в 2-му рядку (1) (зображено курсивом) показує, що існують інші можливості вибору.



Мал. 76: Вибір пункту меню

2. Натисніть кнопку **OK**, якщо потрібно перейти до бажаної функції (2) з наявністю інших можливостей вибору.



Мал. 77: Вибір функції меню

Відображається вибраний пункт меню (3), інші можливі функції блимають у 2-му рядку (4).

Подання меню індикації та друку залежить від карток водія, вставлених у слот для картки 1 та 2:

- Якщо у слоті 1 є картка водія, відображається Роздрук **Водій 1**.
- Якщо у слоті 2 є картка водія, відображається Роздрук **Водій 2**.

- Якщо не вставлено жодної картки, відображається лише Роздрук **Трансп. засіб**.

Це не дійсне для меню введення.

3. Кнопками **▲** / **▼** виберіть потрібний пункт меню, наприклад наприклад роздрук значень за добу (4) і підтвердіть вибір кнопкою **OK**.

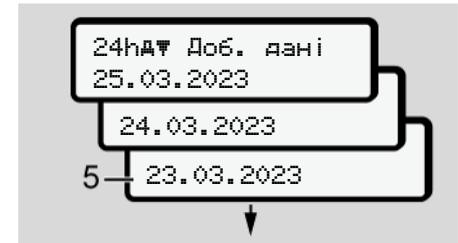

Мал. 78: Вибір бажаного дня

4. Кнопками **▲** / **▼** виберіть потрібний день і підтвердіть вибір кнопкою **OK**.

7



Мал. 79: Ні = роздрук за місцевим часом

5. Кнопками **▲** / **▼** виберіть потрібний тип роздруку та підтвердіть вибір кнопкою **OK**.

Протягом 3 секунд DTCO 4.1x повідомить про початок друку. Друк можна скасувати.

→ *Скасувати друк* [133]

На закінчення відображається пункт меню, вибраний останнього разу.

6. Подальші дії:

- Кнопками **▲** / **▼** виберіть наступний роздрук.
- Кнопкою **ESC** можна повернутися до вищого рівня меню.

### ► Блокування доступу до меню

Згідно з приписами, доступ до збережених даних регулюється за допомогою прав доступу та здійснюється через відповідні картки тахографа.

Приклад індикації відсутності прав:

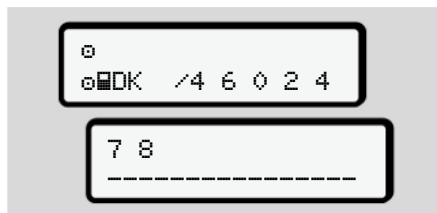

Мал. 80: Відсутні права доступу

Очікувані дані відображаються не повністю. Особисті дані приховуються повністю або частково.

### ► Вихід з головного меню

#### Автоматично

Вихід з меню відбувається автоматично у наступних випадках:

- Після вставлення або запиту картки тахографа.
- Після 1 хвилини бездіяльності.
- З початком руху.





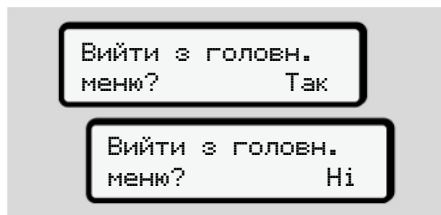

**Вручну**

1. Натисніть кнопку .
  - Вибір або введення, які почалися, припиняються.
  - Знову відображається вищий рівень вибору.
  - Відображається наступний запит:



Мал. 81: Вихід із функції меню

2. Кнопками  /  виберіть Так і підтвердіть вибір кнопкою . Або пропустіть запит, натиснувши кнопку . На дисплеї знову з'явиться стандартна індикація (а).

**► Пункт меню «Роздрук Водій 1 / Водій 2»**

За допомогою цього пункту меню можна роздрукувати дані із вставленої картки водія.

**Примітка:**

- Для обох карток водія процес один і той самий.
- Перед кожним друком ви можете обрати бажаний тип роздруку.



Мал. 82: Ні = роздрук за місцевим часом

**Друк даних за добу****ВАЖЛИВО**

Роздруківку за день слід створювати на наступний день якомога раніше. Таким чином останній зареєстрований режим минулого дня буде враховано в роздруківці.



Мал. 83: Послідовність меню «Роздрук — Дані за добу» для Водія 1

Залежно від вибору відбувається роздрук усіх режимів вибраного дня.  
 → Роздруківки (приклад) [► 136]

### Роздрукувати події



Мал. 84: Послідовність меню «Роздрук – Подія»

Залежно від вибору відбувається роздрук збережених або ще активних подій та збоїв.

➔ *Технічні дані* ▶ 141]

### Роздрукувати режими

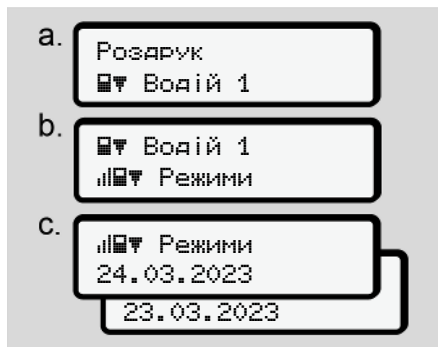

Мал. 85: Послідовність меню «Роздрук – Діяльність»

Відбувається роздрук усієї діяльності за останні 7 календарних днів,| починаючи з вибраного дня.

➔ *Режими роботи водія* ▶ 142]

#### ► Пункт меню «Роздрук Транспортний засіб»

За допомогою цього пункту меню можна роздрукувати дані транспортного засобу із внутрішньої пам'яті.

Виберіть бажану функцію (див. опис далі).

Після цього буде запропоновано вибрати бажаний час.



Мал. 86: Ні = роздрук за місцевим часом

### Друк даних за добу

#### ВАЖЛИВО

Роздруківку за день слід створювати на наступний день якомога раніше. Таким чином останній зареєстрований режим минулого дня буде враховано в роздруківці.



Мал. 87: Послідовність меню «Роздрук – Дані за добу» для Водія 1 та Водія 2

Залежно від вибору відбувається роздрук усієї діяльності водія у хронологічній послідовності окремо для Водія 1 та Водія 2.

→ *Денний роздрук* [▶ 138]

### Роздрукувати події (Транспортний засіб)



Мал. 88: Послідовність меню «Роздрук – Події транспортного засобу»

Залежно від вибору відбувається роздрук збережених або ще активних подій та збоїв.

→ *Події / збої транспортного засобу* [▶ 140]

### Роздрукувати дані щодо перевищення швидкості

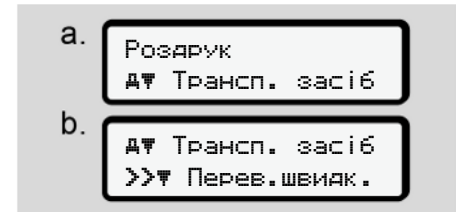

Мал. 89: Послідовність меню «Роздрук – Перевищення швидкості»

Залежно від вибору відбувається роздрук перевищень значення швидкості, встановленого в тахографі DTCO 4.1x

→ *Перевищення швидкості* [▶ 141]

### Роздрукувати технічні дані

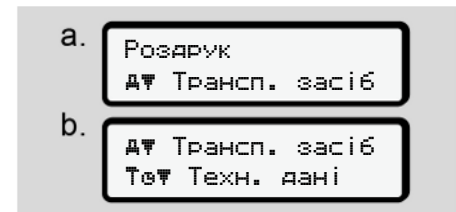

Мал. 90: Послідовність меню «Роздрук – Технічні дані»

7

Залежно від вибору відбувається роздрук даних для ідентифікації транспортного засобу, ідентифікації датчика та калібрування.  
 ➔ *Технічні дані* [ 141]

**Роздрукувати інформацію із вставлених карток тахографа**

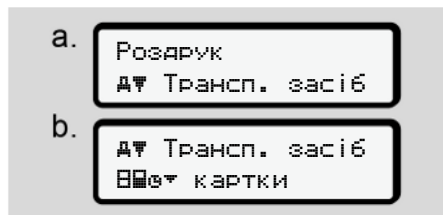

Мал. 91: Послідовність меню «Роздрук – Інформація карток тахографа»

Відбувається роздрук даних усіх вставлених карток тахографа.  
 ➔ *Вставлені картки тахографа* [ 143]

**Роздрукувати v-графік**

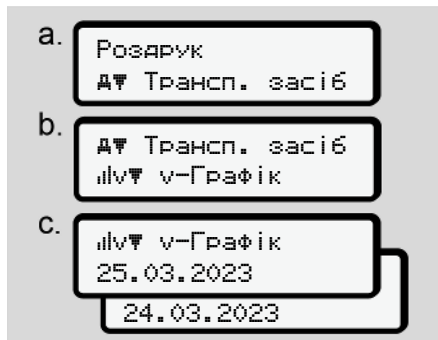

Мал. 92: Послідовність меню «Роздрук – v-графік»

Відбувається друк даних профілю швидкостей обраного дня.  
 ➔ *v-графік* [ 142]

**Роздрукувати статус D1/D2 (опція)**



Мал. 93: Послідовність меню «Роздрук – Статус D1/D2»

Відбувається роздрук введених статусів за останні 7 календарних днів починаючи з вибраного дня.  
 ➔ *Графік статусу D1/D2 (опція)* [ 142]

### Роздрук профілів швидкості (опція)

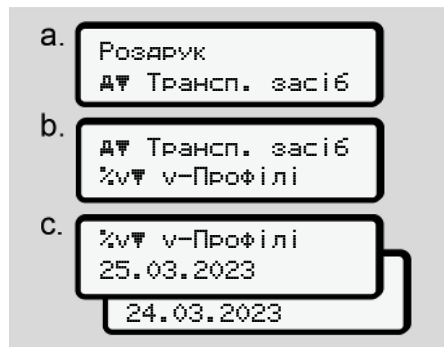

Мал. 94: Послідовність меню «Роздрук – Профіль швидкості»

Залежно від вибору відбувається роздрук профілю швидкостей руху.  
 ➔ Профілі швидкостей (опція) [▶ 143]

### Роздрук профілів частоти обертання (опція)

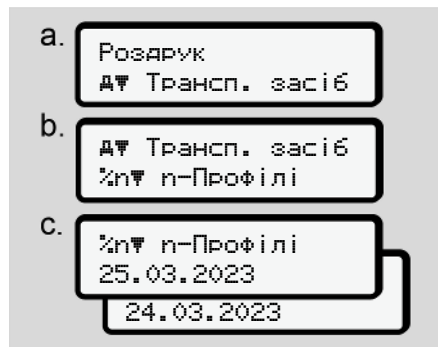

Мал. 95: Послідовність меню «Роздрук – Профілі частоти обертання»

Залежно від вибору відбувається роздрук профілю обертів двигуна.  
 ➔ Профілі частоти обертання (опція) [▶ 143]

### ▶ Пункт меню «Введення Водій 1 / Водій 2»

#### Введення країни

Додатково до введення країни при вставленні або витягненні картки водія можна ввести країну через цей пункт меню.

#### ВАЖЛИВО

Згідно з приписами, Водій 1 та Водій 2 повинні окремо один від іншого ввести в тахографи країну, в якій вони почали або закінчили зміну.

#### Примітка:

- Для обох водіїв процес один і той самий.

#### Початок країни

Виберіть крок за кроком наведені функції.

7



Мал. 96: Послідовність меню «Введення – Початок країни»

**ВАЖЛИВО**

Виходячи з вашого місцезнаходження, під час вибору країни DTSCO 4.1x пропонує перелік країн, з яких можна вибрати.

У цьому переліку, за винятком окремих країн, немає країн, які не належать до ЄС.

Якщо вибрано країну «Іспанія», автоматично пропонується ввести регіон (крок d).

**Кінець країни**



Мал. 97: Послідовність меню «Введення – Кінець країни»

Якщо вибрано країну «Іспанія», автоматично пропонується ввести регіон (крок d).

**Настроювання**

**Змінення налаштувань особистих даних ITS**

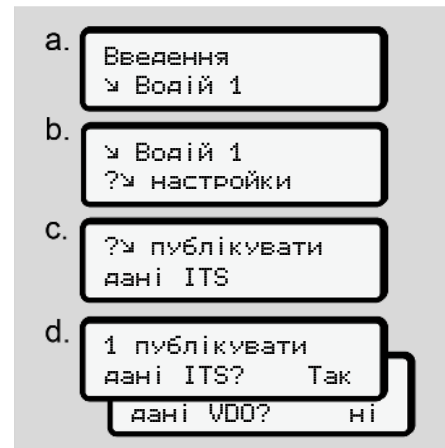

Мал. 98: Послідовність меню «Введення – Особисті дані»

➔ *Вставка картки водія вперше* [▶ 72].

## Змінення налаштувань особистих даних VDO

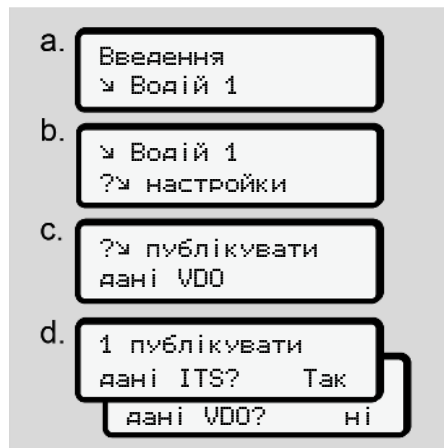

Мал. 99: Послідовність меню «Введення – Особисті спеціальні дані»

→ Вставка картки водія вперше [ 72].

## Моя компанія

У цьому меню можна ввести країну розташування вашої компанії.

## Сполучення Bluetooth

У цьому меню можна сполучити зовнішні пристрої з DTCSO 4.1x за допомогою Bluetooth.

1. Увімкніть Bluetooth на зовнішньому пристрої.
2. На пристрої DTCSO 4.1x відкрийте меню водія «\* Bluetooth»

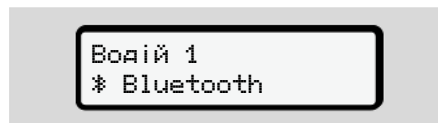

Мал. 100: Водій 1 – Bluetooth

3. Натисніть кнопку **OK**.
- ⇒ На дисплеї буде показано:

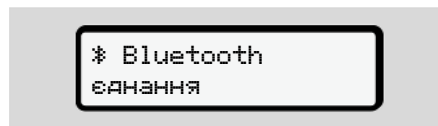

Мал. 101: Сполучення Bluetooth

4. Натисніть кнопку **OK**.
- ⇒ На дисплеї буде показано:



Мал. 102: Запит на з'єднання Bluetooth

5. У меню Bluetooth на зовнішньому пристрої має з'явитися ім'я DTCSO 4.1x.
6. На зовнішньому пристрої сполучіть DTCSO 4.1x(порядок дій залежить від конкретного пристрою).
7. На зовнішньому пристрої та на DTCSO 4.1x відобразиться 6-значний PIN-код. Ці PIN-коди мають бути однаковими.



Мал. 103: Підтвердження сполучення

8. Підтвердіть сполучення на зовнішньому пристрої (порядок дій залежить від конкретного пристрою).

7

9. Підтвердіть сполучення на DTCS 4.1x, натиснувши кнопку **■**.
10. Завершіть сполучення, натиснувши кнопку **OK**.
11. Сполучення успішно завершено.



Введення  
збережено

Мал. 104: Підтвердження збереження

12. У верхньому рядку стандартної індикації відобразиться «**※**» → Індикація [▶ 46].

### ВАЖЛИВО

При вилученні картки водія Bluetooth автоматично деактивується. При повторному вставленні картки водія Bluetooth автоматично активується знову.

### ВАЖЛИВО

При використанні дистанційного керування користувач повинен дбати про належну повноту та правильність даних, які вводяться, і визнає це, використовуючи дистанційне керування.

Використання дистанційного керування не передбачено у призначенні тахографічної системи. Воно здійснюється на власну відповідальність користувача.

Періоди часу, протягом яких використовувалося дистанційне керування, можна відобразити на дисплеї та роздрукувати.  
→ Денний роздрук [▶ 138]

### Різне

На цьому екрані можна ввести різні користувацькі дані.

### ▶ Пункт меню «Введення Транспортний засіб»

#### Вести початок / кінець OUT

У разі поїздки поза територією, на якій діє постанова ЄС, можна ввімкнути в цьому меню функцію **Out of scope** (поза межами) та при потребі вимкнути її.

Поза територією дії постанови можуть виконуватися такі поїздки:

- Рух по не громадських дорогах.
- Поїздки за межі країн AETR.
- Рух на транспортному засобі, загальна вага якого, згідно з правилами, не потребує використання пристрою DTCS 4.1x.

Виберіть крок за кроком наведені функції.





Мал. 105: Послідовність меню «Введення – Out Початок / Кінець»

### ВАЖЛИВО

Настройка **Out of scope** (Поза межами) автоматично вимикається, щойно картку водія буде вилучено або вставлено.

### Пором / потяг: ввести початок / кінець

Зареєструйте перебування транспортного засобу на поромі або потязі, як тільки ви займете своє місце для відправлення транспортного засобу.

Робіть це навіть під час коротких поїздок, щоб уникнути повідомлення Конфлікт переміщення.

1. Виберіть такі пункти меню:

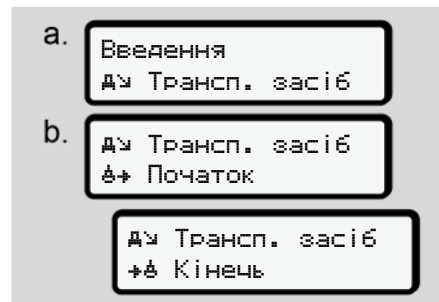

Мал. 106: Послідовність меню «Введення – Пором / потяг»

2. Установіть у меню початок або кінець перебування на поромі або потязі.

Запис режиму «Пором / потяг» припиняється, коли:

- Він деактивується в меню.
- Вилучається картка водія.
- Автомобіль рухається понад одну хвилину.

Тому, паркуючи автомобіль на поромі або поїзді, перевірте, чи активна функція Пором/потяг і чи видно відповідну піктограму на дисплеї DTCS.

### ВАЖЛИВО

Якщо на поромі або потязі було вилучено та знову вставлено картку, режим Пором / потяг необхідно встановити знову.

### Буксирування/ перевезення транспортного засобу

Якщо DTCS 4.1x уже активовано, а транспортний засіб буксирують або перевозять, необхідно встановити режим Пором / Поїзд (→ Пором / потяг: ввести початок / кінець [▶ 105]).

Це необхідно, щоб уникнути повідомлення про конфлікт руху.

7

### Навантаження/розвантаження

У цьому меню DTSC0 4.1x відображає час і місце процесу навантаження та розвантаження.

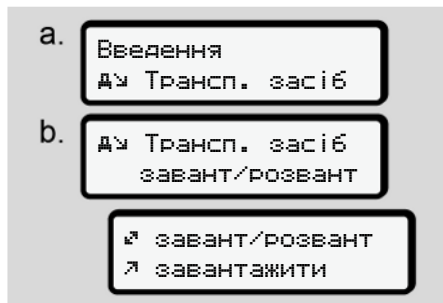

Мал. 107: Послідовність меню «Навантаження/розвантаження»

Кнопками / можна вибрати процес навантаження:

- Завантажити
- Розвантажити
- Розвант+завант

Підтвердіть вибір кнопкою .

### Установити місцевий час

#### ВАЖЛИВО

Перш ніж вносити зміни, ознайомтеся з розділом «Часові пояси».

➔ Часові пояси [▶ 35]

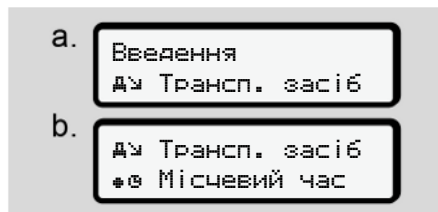

Мал. 108: Послідовність меню «Введення – Місцевий час»

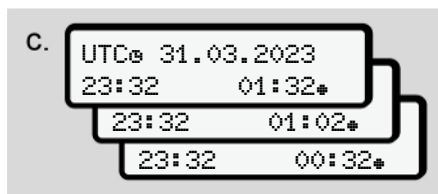

Мал. 109: Послідовність меню «Введення – Ввести місцевий час»

Для режиму стандартної індикації можна встановити час за місцевим часовим поясом, а також указати початок та кінець літнього часу.

Ці дані можна вказати з кроком у ± 30 хвилин.

#### ВАЖЛИВО

Дотримуйтесь правових положень, що діють у вашій країні.

### Установка місцевого часу підприємства

Для спрощення обрахунку робочого часу в DTSC0 4.1x передбачено калькулятор робочого часу, який базується на місцевому часі підприємства.

Ці відомості можуть бути доступні через інтерфейс передньої панелі.

1. Виберіть такі пункти меню:



Мал. 110: Послідовність меню «Введення – Місцевий час підприємства»

2. На кроці b укажіть дату й час на місці розташування підприємства, а також відхилення від світового стандартного часу (UTC).

### З'єднання в автомобілі через Bluetooth

Чинність: починаючи з версії DTCS 4.1a.

У цьому меню можна ввімкнути або вимкнути з'єднання через Bluetooth, яке діє в автомобілі.

- Для налаштування з'єднання має бути вставлено картку підприємства.
- Для зв'язку через Bluetooth в автомобілі вставлена картка водія має дозволяти доступ до даних ITS (→ *Змінення налаштувань особистих даних ITS [ 102]*). Якщо цього дозволу більше немає, наприклад, після заміни картки водія, з'єднання через Bluetooth в автомобілі залишається активним, але дані більше не передаються.

1. Увімкніть Bluetooth на зовнішньому пристрої.
2. На пристрої DTCS 4.1a відкрийте меню з'єднання через Bluetooth:

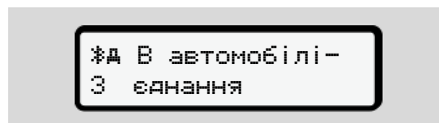

Мал. 111: Bluetooth в автомобілі: З'єднати

3. Натисніть кнопку

⇒ На дисплеї буде показано:



Мал. 112: Запит: З'єднати в автомобілі через Bluetooth

4. У меню Bluetooth на зовнішньому пристрої має з'явитися ім'я DTCS 4.1a.
5. На зовнішньому пристрої підключіть DTCS 4.1a (порядок дій залежить від конкретного пристрою).
6. На зовнішньому пристрої та на DTCS 4.1a відобразиться 6-значний PIN-код. Ці PIN-коди мають бути однаковими.



Мал. 113: підтвердити зв'язування

7

7. Підтвердіть з'єднання на зовнішньому пристрої (порядок дій залежить від конкретного пристрою).
8. Підтвердіть з'єднання на DTCSO 4.1a, натиснувши кнопку **OK**.
9. Завершіть з'єднання, натиснувши кнопку **OK**.
10. З'єднання успішно завершено.

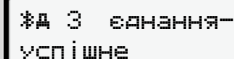

З'єднання  
успішне

Мал. 114: Підтвердження збереження

11. У верхньому рядку стандартної індикації відобразиться «ЗД» → Індикація [▶ 46].

### Розблокування додаткових функцій

Ввівши код ліцензії, можна розблокувати додаткові функції DTCSO 4.1x.



Мал. 115: Послідовність меню «Введення – Код ліцензії»

### ВАЖЛИВО

Якщо ліцензійний код уже введено, він відображається повністю, і змінити його більше не можна. У цьому разі додаткові функції вже розблоковано.

### ВАЖЛИВО

Ліцензій код можна придбати в онлайн-крамниці VDO.

### Керування пристроями Bluetooth

- Чинність: починаючи з версії DTCSO 4.1a.
- Лише з картою підприємства або майстерні.

У цьому меню можна керувати з'єднаннями пристроїв.

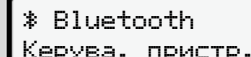

\$ Bluetooth  
Керува. пристр.

Мал. 116: Меню: Керування пристроєм

1. Натисніть кнопку **OK**.  
⇒ На дисплеї буде показано імена сполучених пристроїв:
2. Кнопками **▲** / **▼** можна гортати відображені пристрої.
3. Виберіть бажаний пристрій кнопкою **OK**.

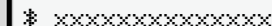

\$ xxxxxxxxxxxxxxxxxxxx

Мал. 117: Ім'я пристрою

4. З'явиться меню видалення пристрою:

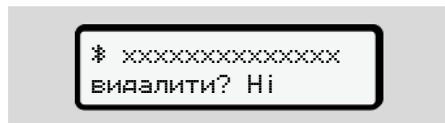

Мал. 118: Видалити пристрій?

5. Виберіть Так або Ні та підтвердіть вибір кнопкою **OK**.

⇒ З'явиться меню для підтвердження видалення:



Мал. 119: Підтвердження видалення

### Конфігурація Bluetooth

- Чинність: починаючи з версії DTCO 4.1a.
- Лише з картою підприємства або майстерні.

У цьому меню можна налаштувати часові параметри з'єднання Bluetooth.

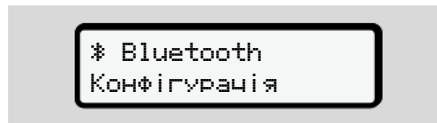

Мал. 120: Меню: Конфігурація Bluetooth

1. Натисніть кнопку **OK**.  
⇒ На дисплеї буде показано ім'я сполученого пристрою:

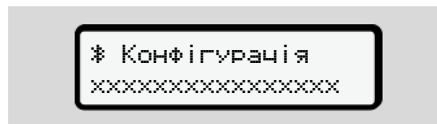

Мал. 121: Індикація імені пристрою

2. Натисніть кнопку **OK**.  
Можна вибрати такі варіанти:

\* on, 24 h:

- Запалювання ввімкнено: ITS/Bluetooth увімкнено
- Запалення вимикається: ITS/Bluetooth залишається ввімкненим ще протягом 24 годин і потім вимикається

\* on:

- ITS/Bluetooth постійно ввімкнено незалежно від запалювання

Ign. Off, \* off:

- Запалювання ввімкнено: ITS/Bluetooth увімкнено
- Запалювання вимкнено: ITS/Bluetooth вимкнено

3. Виберіть потрібний варіант і підтвердіть вибір кнопкою **OK**.

⇒ З'явиться меню для підтвердження вибору:

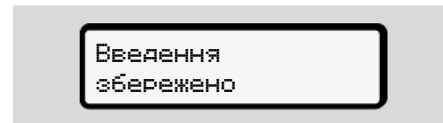

Мал. 122: Підтвердження збереження

7

### ► Пункт меню «Показати Водій 1 / Водій 2»

За допомогою цього пункту меню можна відобразити дані із вставленої картки водія.

#### ВАЖЛИВО

Дані відображаються на дисплеї подібно до роздруківки, причому рядок роздруківки (24 знаки) відображається розділеним на два рядки.

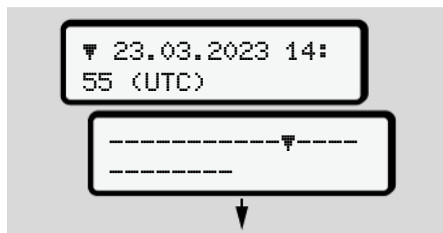

Мал. 123: Приклад індикації даних

Під час прогортання інформації на дисплеї кнопками **▲** / **▼** можна викликати лише близько 20 попередніх рядків роздруківки.

Кнопкою **■** індикація закривається.

Примітка:

- Виклик функцій відображення даних відбувається так само, як і для друку даних. Тому далі вони не описані.
- Є можливість викликати будь-яку бажану індикацію за місцевим часом.



Мал. 124: Ні — роздрук за місцевим часом

- Виберіть крок за кроком можливі варіанти індикації для Водія 1 або Водія 2.

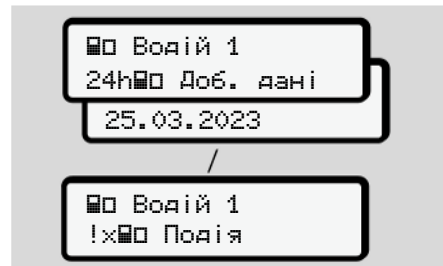

Мал. 125: Послідовність меню «Показати» для Водія 1

За допомогою перегортання можна відобразити всі режими вибраного дня або всі збережені чи ще активні події та збої.

## ► Пункт меню «Показати Транспортний засіб»

За допомогою цього пункту меню можна відобразити дані із внутрішньої пам'яті.

### ВАЖЛИВО

Дані відображаються на дисплеї подібно до роздруківки, причому рядок роздруківки (24 знаки) відображається розділеним на два рядки.

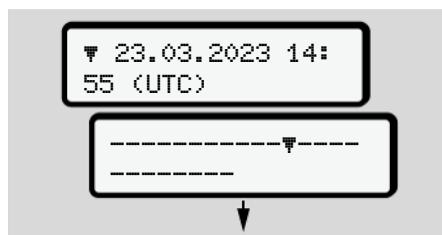

Мал. 126: Приклад індикації даних

Під час прогортання інформації на дисплеї кнопками можна викликати лише близько 20 попередніх рядків роздруківки.

Кнопкою індикація закривається.

Примітка:

- Виклик функцій відображення даних відбувається так само, як і для друку даних. Тому далі вони не описані.
- Є можливість викликати будь-яку бажану індикацію за місцевим часом.



Мал. 127: Ні – індикація за місцевим часом

Виберіть крок за кроком наведені функції:

- Відобразити всю діяльність водія у хронологічному порядку.
- Відобразити усі збережені або ще активні події та збої.

- Відобразити перевищення встановленої швидкості.
- Відобразити дані ідентифікації транспортного засобу, датчика та калібрування.
- Відобразити дані вставлених до цього часу карток тахографа.
- Відобразити номер картки зареєстрованого підприємства. Якщо немає зареєстрованого підприємства, відображається \_\_\_\_.
- Відобразити поточну вагу транспортного засобу. (Потрібна бортова система зважування)
- Відобразити версію DTCO та версію програмного забезпечення.

7

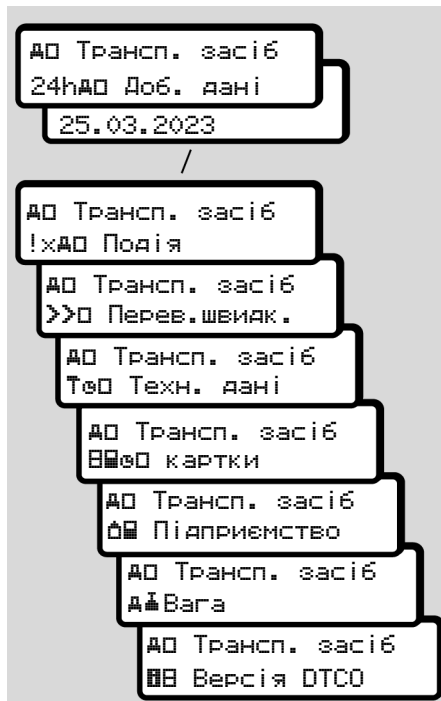

Мал. 128: Послідовність меню «Показати» для транспортного засобу

### ► Централізована мова (опція)

Чинність: починаючи з версії DTСO 4.1a.

Опція централізована мова дає змогу центральному автомобільному модулю за допомогою повідомлень шини CAN установлювати певну мову відображення на всіх пристроях, підключених до шини CAN автомобіля.

Щоб функція централізована мова у DTСO 4.1a була активною, мають бути виконані такі передумови:

- централізована мова має підтримуватися на боці автомобіля.
- централізована мова має бути ввімкнута виробником автомобіля.
- централізована мова після цього активується в DTСO 4.1a.
- Через CAN 1 надходить відповідне повідомлення від центрального автомобільного модуля.
- Контрольну картку, картку підприємства або майстерні не вставлено.

Меню:

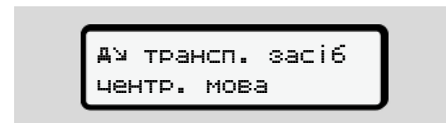

Мал. 129: Меню «Централізована мова»

У підменю можна ввімкнути або вимкнути централізоване встановлення мови.

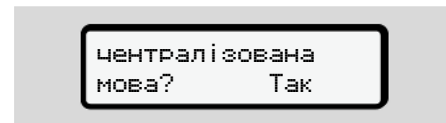

Мал. 130: Централізована мова: Так/Ні

### ► Пункт меню «Дорожнє мито» (опція)

Коли вставлено модуль VDO Link, доступне таке меню:

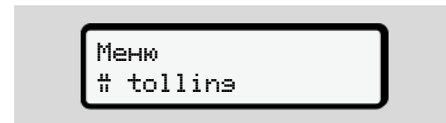

Опис меню: див. інструкцію з використання VDO Link.



## **Повідомлення**

**Значення повідомлень**

**Особливі повідомлення**

**Огляд можливих подій**

**Огляд можливих збоїв**

**Попередження щодо часу керування**

**Огляд можливих вказівок**

## Повідомлення

### ■ Значення повідомлень

Помилки в компоненті, пристрої або при експлуатації відображаються на дисплеї відразу після виникнення у вигляді повідомлень.

Є такі різновиди повідомлень:

!	Подія
×	Збій
⌚	Попередження щодо часу керування
↗	Вказівка

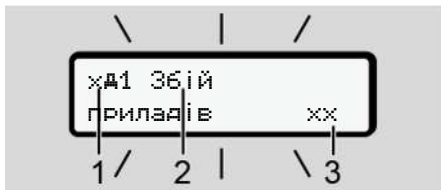

Мал. 131: Індикація повідомлення (іноді блимає)

- (1) Комбінація піктограм, у разі необхідності з номером слота для картки
- (2) Текст повідомлення
- (3) Код помилки

### ⚠ ПОПЕРЕДЖЕННЯ

#### Відволікання через повідомлення пристрою

Існує ризик відволікання уваги, коли під час руху на дисплеї відображаються повідомлення або відбувається автоматичне вилучення картки.

- Не звертайте на це увагу, а повністю сконцентруйтеся на дорожньому русі.

### ВАЖЛИВО

У повідомленнях, пов'язаних із картою тахографа, біля піктограми відображається також номер відповідного слота для картки.

### ► Ознаки повідомлень

#### Події, збої

- При індикації подій та збоїв освітлення дисплея блимає впродовж приблизно 30 секунд. Відображається причина збою з піктограмою, текстом повідомлення та кодом помилки.
- Це повідомлення необхідно підтвердити кнопкою **OK**.
- Тахограф DTCO 4.1x (згідно з положеннями про зберігання даних) зберігає подію або збій у внутрішній пам'яті, а також на картці водія. Ці дані ви можете відобразити або роздрукувати за допомогою функції меню.

### ВАЖЛИВО

Якщо певна подія постійно повторюється, зверніться до авторизованої майстерні.

**ВАЖЛИВО****Дії в разі несправності**

У разі несправності тахографа водій зобов'язаний занотувати на окремому аркуші або на зворотній стороні роздруківки дані про режими, які більше не записуються або не друкуються пристроєм.

→ *Запис режимів вручну [ 63]*

**Попередження щодо часу керування**

- Повідомлення **401** час керування попереджає водія про перевищення часу керування.
- Це повідомлення супроводжується блиманням освітлення дисплея та має бути підтверджене кнопкою **OK**.

**Вказівки**

Вказівки відображаються **без** освітлення дисплея та автоматично зникають (до окремих повідомлень) через 3 або 30 секунд.

**Індикаторні прилади з підтримкою DTCS 4.1x**

Якщо у транспортному засобі встановлено індикаторний прилад, який можна підключити до тахографа DTCS 4.1x, то контроль функцій **T** указує на наявність повідомлень від DTCS 4.1x.

**ВАЖЛИВО**

За детальною інформацією звертайтеся до посібника з експлуатації транспортного засобу.

**► Підтвердження повідомлень**

1. Натисніть кнопку **OK**. Ця дія підтверджує повідомлення та припиняє блимання освітлення дисплея.
2. Ще раз натисніть кнопку **OK**. Ця дія видаляє повідомлення та повертає встановлену до цього часу стандартну індикацію.

**Примітки:**

Вказівка зникає після першого натискання кнопки **OK**. Якщо на дисплеї відображається декілька повідомлень, необхідно по черзі підтвердити кожне з них.

8

## ■ Особливі повідомлення

### ▶ Стан при виробництві

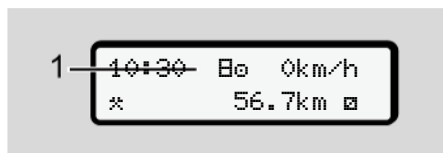

Мал. 132: Стандартна індикація – Стан при виробництві

Якщо тахограф DTCO 4.1x ще не активовано як контрольний пристрій, з'являється індикація *Стан при виробництві*, символ В (1).

У цьому стані пристрій DTCO 4.1x приймає лише картку майстерні.

### ВАЖЛИВО

DTCO 4.1x має бути належним чином введено в експлуатацію авторизованою майстернею.

### ▶ OUT (вихід за територію дії)

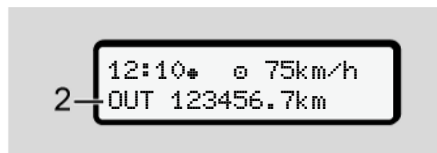

Мал. 133: Стандартна індикація – Out of score (Поза межами)

Коли транспортний засіб рухається поза територією дії постанови, відображається символ **OUT (2)**  
 ➔ *Позначення* [▶ 10]

Цю функцію ви можете настроїти за допомогою меню  
 ➔ *Ввести початок / кінець OUT* [▶ 104]

Натисненням будь-якої кнопки можна перейти до іншої індикації.

### ▶ Пором / потяг

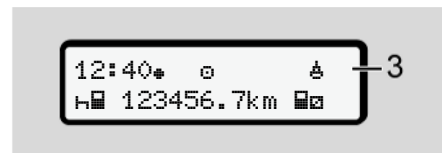

Мал. 134: Стандартна індикація – Пором / потяг

Якщо світиться символ **⚠ (3)**, транспортний засіб перебуває на поромі або на потязі.

Цю функцію можна настроїти за допомогою меню.

➔ *Пором / потяг: ввести початок / кінець* [▶ 105].

### ВАЖЛИВО

Звертайте увагу на те, щоб перед перевезенням транспортного засобу була встановлена ця функція та її режим на цей час.

Натисненням будь-якої кнопки можна перейти до іншої індикації.

## ■ Огляд можливих подій

Замість «xx» у повідомленнях відображається код пам'яті.

8

Повідомлення	Можливі причини	Заходи
!P Порухення безпеки xx	Помилка в пам'яті пристрою; безпека даних у DTCO 4.1x більше не гарантується. Дані датчика більше не надійні. Корпус пристрою DTCO 4.1x було несанкціоновано відкрито.	Підтвердіть повідомлення.
!P1 Порухення безпеки xx	Фіксатор картки пошкоджений або несправний. Пристрій DTCO 4.1x більше не розпізнає правильно вставлену картку тахографа. Ідентичність або справжність картки тахографа не в порядку, або дані, записані на картці, не є надійними.	Підтвердіть повідомлення. Якщо пристрій DTCO 4.1x розпізнає порушення безпеки, яке більш не забезпечує правильність даних на картці тахографа, картка автоматично вилучається, також і під час руху. Ще раз вставте картку тахографа або в разі необхідності віддайте на перевірку.
!E Збій електро живлення xx	Електроживлення було відключене, або напруга живлення пристрою DTCO 4.1x чи датчика була надто високою або надто низькою. Це повідомлення може також з'явитися під час пуску двигуна.	Підтвердіть повідомлення.
xL Збій датчику	З'єднання з датчиком порушене. Це повідомлення також з'являється після збою електроживлення.	Підтвердіть повідомлення.

8

Повідомлення	Можливі причини	Заходи
!AD Конфлікт рухи xx	Розбіжність в оцінці руху транспортного засобу між датчиком та незалежним джерелом сигналу. Можливо, перед відправленням не була встановлена функція (пором/потяг).	Підтвердіть повідомлення. Зверніться до авторизованої майстерні.
!G GNSS немає xx	Відсутність даних про місцеперебування впродовж трьох годин керування транспортним засобом.	Підтвердіть повідомлення.
!E конфлікт часу xx	Час внутрішнього годинника DTCO 4.1x відрізняється від часу за сигналом GNSS більше ніж на одну хвилину.	Підтвердіть повідомлення.
!T немає зв'язку DSRC xx	Сталася помилка зв'язку між пристроєм DTCO 4.1x і зовнішнім модулем DSRC CAN.	Підтвердіть повідомлення. У разі повторення помилок зверніться до авторизованої майстерні.
!E Рух без картки xx	Розпочався рух без картки або без дійсної картки у слоті 1. Повідомлення також з'являється, якщо через вставлення картки перед рухом або під час руху утворюється неприпустима комбінація карток.	Підтвердіть повідомлення. Зупиніть транспортний засіб і вставте правильну картку водія. Якщо потрібно, вилучіть із пристрою DTCO 4.1x вставлену картку підприємства / контрольну картку.
!E01 Введ. карти під час руху xx	Картка водія була вставлена після початку руху.	Підтвердіть повідомлення.
!E01 Накладка часу xx	Установлений час UTC цього тахографа відстає відносно часу UTC попередньої версії тахографа. Існує негативна різниця часу.	Підтвердіть повідомлення. Визначте тахограф з некоректним часом UTC та віддайте його на перевірку та налагодження до авторизованої майстерні.

Повідомлення	Можливі причини	Заходи
!■1 Картка недійсна xx	Минув строк дії картки тахографа, або вона ще недійсна, або ідентифікація була невдалою. Вставлена картка водія, яка стала недійсною після зміни дня, записується та вилучається автоматично після зупинення транспортного засобу без запиту.	Підтвердіть повідомлення. Перевірте та знову вставте картку тахографа.
■■1 Термін дії картки ??	Дія картки тахографа невдовзі припиняється.	Підтвердіть повідомлення. Замініть картку тахографа.
!■■ Конфлікт карток xx	Не можна вставляти в пристрій DTCSO 4.1x обидві картки тахографа разом. Наприклад, картка підприємства вставлена разом з контрольною картою.	Підтвердіть повідомлення. Вилучіть відповідну картку тахографа зі слота.
!■A1 Картка не закрита xx	Картка водія була вилучена з останнього тахографа неналежним чином. Можливо, дані водія не були збережені.	Підтвердіть повідомлення.
>> Перевищення швидкості xx	Встановлена допустима максимальна швидкість була перевищена протягом більш ніж 60 секунд.	Підтвердіть повідомлення. Зменшіть швидкість.
■AS Термін дії калібровки ??	Наближається регулярна перевірка. За 28 днів до цього з'являється повідомлення.	Підтвердіть повідомлення. Відвідайте майстерню, поки термін не закінчився.
■■T1 Завантаж. за днів ??	Наближається наступне завантаження картки. За 14 днів до цього з'являється повідомлення.	Виконайте завантаження картки тахографа.

8

Повідомлення	Можливі причини	Заходи
<p>⚠! кінець норм. роботи через ??</p>	<p>Спливає термін дії сертифіката DTCO 4.1х. За 92 дні до цього при вилученні картки з'являється повідомлення. Період відображення повідомлення можна встановити за допомогою картки підприємства та тестера або в програмі.</p>	<p>Відвідайте майстерню, поки термін не закінчився, і замініть DTCO 4.1х.</p>
<p>!⚠? Аномалія GNSS</p>	<p>Маніпуляції або зовнішнє втручання.</p>	<p>З'ясуйте причини маніпуляцій. Перевірте функціонування GNSS. Якщо необхідно, замініть несправний компонент.</p>



## ■ Огляд можливих збоїв

Замість «xx» у повідомленнях відображається код пам'яті.

8

Повідомлення	Можлива причина	Заходи
xD ЗБІЙ приладів xx	Суттєвий збій у пристрої DTCO 4.1x; можливі такі причини: Несподівана помилка програми або обробки.	Підтвердіть повідомлення.
	Кнопки заблоковано, або вони були натиснуті одночасно протягом тривалого часу.	Перевірте роботу елементів кнопок.
	Збій зв'язку із зовнішніми пристроями.	Перевірте лінії з'єднання або роботу зовнішніх пристроїв в авторизованій майстерні.
	Збій зв'язку з індикаторним приладом.	Перевірте лінії з'єднання або роботу індикаторного приладу в авторизованій майстерні.
	Збій імпульсного виходу.	Перевірте лінії з'єднання або роботу підключеного блока керування в авторизованій майстерні.
xD1 ЗБІЙ приладів xx	Збій механіки картки, наприклад, не зачинений фіксатор картки.	Вилучіть та знову вставте картку тахографа.
xD ЗБІЙ годинника xx	Час UTC у пристрої DTCO 4.1x неправильний або відлічується неналежним чином. Щоб уникнути несумісності даних, знову вставлені картки водія / підприємства не приймаються.	Підтвердіть повідомлення.

8

Повідомлення	Можлива причина	Заходи
x† Збій принтера	Відсутнє електроживлення принтера, або пошкоджений температурний датчик головки принтера.	Підтвердіть повідомлення. Повторіть процес, у разі необхідності вимкніть / увімкніть запалювання.
x† Збій завантаження xx	Збій під час завантаження даних на зовнішній пристрій.	Підтвердіть повідомлення. Повторіть завантаження даних. Перевірте лінії з'єднання (наприклад, поганий контакт) або зовнішній пристрій в авторизованій майстерні.
xL Збій датчику xx	Після самодіагностики датчик повідомляє про внутрішній збій.	Підтвердіть повідомлення.
x■1 Збій картки xx	Під час зчитування / переписування картки тахографа стався збій зв'язку, наприклад, через забруднені контакти. Можливо, дані не можуть бути повністю записані на картку водія.	Підтвердіть повідомлення. Очистіть контакти картки тахографа та вставити її ще раз.
x☹ Збій внутр. GNSS xx	У пристрої GNSS сталася помилка: <ul style="list-style-type: none"> <li>• Внутрішня помилка пристрою.</li> <li>• Коротке замикання зовнішньої антени GNSS (опція).</li> <li>• Немає з'єднання із зовнішньою антеною GNSS (опція).</li> </ul>	Підтвердіть повідомлення. Зверніться до авторизованої майстерні.
x† Збій внутр. DSRC xx	У модулі DSRC сталася внутрішня помилка. Несправність зовнішньої антени, або антenu не підключено.	Підтвердіть повідомлення. Перевірте модуль DSRC і лінії з'єднання або роботу зовнішньої антени в авторизованій майстерні.

Повідомлення	Можлива причина	Заходи
xД Внутрішній збій датчика xx	Самотестування внутрішнього датчика прискорення дало негативний результат понад 10 разів, і скидання не вдалося виконати.	Підтвердіть повідомлення. Зверніться до авторизованої майстерні.
xЖ Збій ITS xx	Сталася помилка у внутрішньому компоненті Bluetooth.	Підтвердіть повідомлення. Зверніться до авторизованої майстерні.

## ■ Попередження щодо часу керування

Повідомлення	Значення	Заходи
M01 Перерва! 1004h15 00h15	Зробіть перерву. Це повідомлення з'являється після безперервного часу керування транспортним засобом протягом 04:15 годин.	Підтвердіть повідомлення. Заплануйте перерву найближчим часом.
M01 Перерва! 1004h30 00h15	Час керування транспортним засобом перевищений. Це повідомлення з'являється після безперервного часу керування транспортним засобом протягом 04:30 годин.	Підтвердіть повідомлення. Зробіть перерву.
M01 час керування 24h 03h15	Кінець денного (24h), тижневого (1) або двотижневого (11) часу керування вже настав або скоро настане. Час попередження можна налаштувати.	Підтвердіть повідомлення. Завершіть керування і почніть відпочинок відповідно до норм.
M01 відпочинок о 0h 01h45	Момент наступного щоденного або щотижневого відпочинку вже настав або скоро настане. Час попередження можна налаштувати.	Підтвердіть повідомлення. Своєчасно заплануйте наступну перерву.
Mx1 робочий час 24h 09h30	Кінець денного (24h) або тижневого (1) робочого часу вже настав або скоро настане. Час попередження можна налаштувати.	Підтвердіть повідомлення. Завершіть керування і почніть відпочинок відповідно до норм.
Mx1 робочий час x 04h15	Кінець дозволеного безперервного робочого часу вже настав чи скоро настане. Час попередження можна налаштувати.	Підтвердіть повідомлення. Своєчасно заплануйте наступну перерву.

Повідомлення	Значення	Заходи
Час керування 24h 03h15	Завчасне попередження про настання максимально дозволеного тривалого часу керування.	Візьміть до уваги це повідомлення. Після прибуття влаштуйте обов'язковий відпочинок.

**ВАЖЛИВО**

Пристрій DTCO 4.1x реєструє, запам'ятовує та розраховує час керування на підставі ухвалених постановою правил. Він завчасно попереджає водія про перевищення його часу керування.

Цей час керування не є попередженням щодо правового тлумачення **Безперервного часу керування транспортним засобом.**

► **Індикація лічильника VDO (опція)**

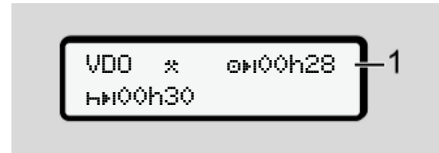

Мал. 135: Лічильник VDO – Індикація

Після підтвердження другого попередження щодо часу керування лічильник VDO показує, що ваш час керування (1) закінчився (у статусі Поза межами цього не буває).

Негайно розпочніть відпочинок.

## ■ Огляд можливих вказівок

Повідомлення	Значення	Заходи
Ⓜ Будь ласка введіть дані	Ця вимога відображається, якщо у процесі ручного введення не введено жодних даних.	Натисніть кнопку <b>OK</b> та продовжіть введення даних.
Ⓜ Роздрук не можливий xx	<p>Зараз роздрук неможливий:</p> <ul style="list-style-type: none"> <li>оскільки використовується виконання ADR, а запалювання вимкнено,</li> <li>занадто висока температура термодрукувальної головки,</li> <li>інтерфейс принтера зайнятий іншим активним процесом, наприклад, поточним роздруком,</li> <li>або через занадто високу чи занадто малу напругу живлення.</li> </ul>	Ви зможете розпочати роздрук після усунення причини.
	Наразі відображення неможливе, оскільки використовується виконання ADR, а запалювання вимкнено.	
Ⓜ Роздрук відкладений	Поточний роздрук перервано або затримано через занадто високу температуру термодрукувальної головки.	Зачекайте остигання головки. Як тільки головка остигне, роздрук продовжиться автоматично.
Ⓜ Немає паперу xx	У принтері немає паперу, або лоток принтера вставлено неправильно. Запит роздруку буде скасовано або поточний роздрук буде перервано.	Вставте новий рулон паперу. Правильно вставте лоток принтера. Перерваний процес друку слід запустити заново за допомогою меню.

Повідомлення	Значення	Заходи
<p>Не можливо поверн. картку xx</p>	<p>Запит на повернення картки тахографа буде скасовано:</p> <ul style="list-style-type: none"> <li>• тому що, можливо, зараз зчитуються або передаються дані,</li> <li>• знов запитується коректно зчитана картка водія протягом однієї хвилини,</li> <li>• відбувається зміна дня за часом UTC,</li> <li>• транспортний засіб рухається,</li> <li>• або використовується виконання ADR, а запалювання вимкнено.</li> </ul>	<p>Зачекайте, доки пристрій DTSC0 4.1x розблокується, або усуньте причину: зупиніть транспортний засіб або ввімкніть запалювання. Наприкінці знову зробіть запит картки тахографа.</p>
<p>Запис несумісний xx</p>	<p>У часовій послідовності записаних на картці водія денних даних виникає несумісність.</p>	<p>Це повідомлення з'являється, доки помилкові записи не буде замінено на нові дані. Якщо це повідомлення з'являється постійно, перевірте картку тахографа.</p>
<p>Витягніть карту xx</p>	<p>Під час записування даних на картку водія сталася помилка.</p>	<p>Під час виштовхування картки виконується ще одна спроба обміну даними з картою. Якщо й ця спроба виявляється невдалою, автоматично створюється роздруківка останніх дій, збережених для цієї картки.</p>

8

Повідомлення	Значення	Заходи
411 Картка несправна xx	Під час обробки вставленої картки тахографа виникає помилка. Картка тахографа не приймається та знов викидається.	Очистити контакти картки тахографа та вставити її ще раз. Якщо це повідомлення з'являється знову, перевірте, чи коректно зчитується інша картка тахографа.
411 Невідповідна картка xx	Вставлена картка не є картою тахографа. Картка не приймається та знов викидається.	Вставте дійсну картку тахографа.
413 Збій пристроїв xx	Збій механіки картки, наприклад, не зачинений фіксатор картки.	Вилучіть та знову вставте картку тахографа.
4д Збій пристроїв xx	Збій імпульсного виходу.	Перевірте лінії з'єднання або роботу підключеного блока керування.
4д Збій пристроїв xx	У пристрої DTSC 4.1x стався суттєвий збій або серйозна помилка синхронізації. Наприклад, час UTC неправильний. Картка тахографа не приймається та знов викидається.	Віддайте тахограф на перевірку до авторизованої майстерні, у разі необхідності замініть. У разі роботи тахографа зі збоями зверніть увагу на наведені вказівки. → Події, збої [▶ 114]
111 Очистьте картку!	У пристрої DTSC 4.1x виявлено проблеми з читанням або записуванням на картку тахографа.	Очистіть картку тахографа, а також слоти для карток. → Чищення [▶ 159]



## ► Інформаційні вказівки

Повідомлення	Значення	Заходи
■ Немає даних!	Неможливо викликати функцію меню: <ul style="list-style-type: none"> <li>• У слот не вставлено картку водія.</li> <li>• У слот вставлено картку підприємства або контрольну картку.</li> </ul>	Ці вказівки зникають автоматично через 3 секунди. Не потрібно вживати жодних заходів.
Роздрук почався ...	Зворотне повідомлення вибраної функції.	
Введення збережено	Зворотне повідомлення про те, що пристрій DTCSO 4.1x зберіг введені дані.	
Індикація неможлива!	Відображення даних неможливе, доки відбувається роздрук.	
Будь ласка зачекайте!	Картка тахографа ще не зчиталася повністю. Неможливо викликати функції меню.	
■AS Термін дії калібровки ??	Наступна періодична перевірка має відбутися через указану кількість днів. Необхідні повторні перевірки, можливо, не будуть враховані через технічні зміни. Авторизована майстерня може запрограмувати день, від якого почне з'являтися це повідомлення. → <i>Обов'язкова перевірка [► 159]</i>	Ці повідомлення зникають автоматично через 3 секунди. Не потрібно вживати жодних заходів.
■1 Термін дії картки ??	Розблокована картка тахографі стане недійсною через указану кількість днів. Авторизована майстерня може запрограмувати день, від якого почне з'являтися це повідомлення.	

8

<b>Повідомлення</b>	<b>Значення</b>	<b>Заходи</b>
📅 1 завантаж. за днів ??	Наступне завантаження даних із картки водія відбудеться через указану кількість днів (стандартне налаштування: 7 днів). Авторизована майстерня може запрограмувати день, від якого почне з'являтися це повідомлення.	

## **Друк**

**Вказівки щодо друку**

**Розпочати друк**

**Скасувати друк**

**Заміна паперу для друку**

**Усування застрягання паперу**

## Друк

### ■ Вказівки щодо друку

#### ВАЖЛИВО

На початку кожної роздруківки є пусте місце близько 5 см завдовжки.

#### ВАЖЛИВО

За бажанням на роздруківці може бути розташований фірмовий логотип.

### ■ Розпочати друк

#### ВАЖЛИВО

Передумови для друку:

- Транспортний засіб не рухається.
- У виконанні ADR DTCO 4.1x: Запалювання ввімкнено.
- Вставлено рулон паперу.
- Лоток принтера закрито.

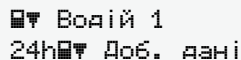

24h Доб. дані  
24h Доб. дані

Мал. 136: Приклад роздруку – Дані за добу

1. Кнопками  /  та кнопкою  виберіть потрібний пункт меню .
2. Виберіть і підтвердіть бажаний тип роздруку (час UTC або місцевий час).
3. Роздрук почнеться приблизно за 3 секунди.  
Зачекайте на завершення друку.
4. Відірвіть роздруківку об відривний кант.



Мал. 137: Відривання роздруківки

#### ВАЖЛИВО

Стежте, щоб під час відривання роздруківки слот було закрито, щоб не забруднити його частками паперу та не пошкодити лоток подачі картки.

## ■ Скасувати друк

- Знову натисніть кнопку **OK**, щоб скасувати роздрук до його закінчення.

З'явиться такий запит:

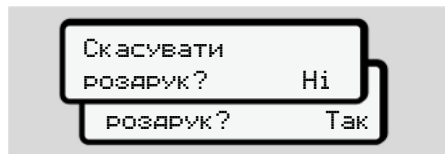

Мал. 138: Скасувати друк

Виберіть потрібну функцію кнопками **▲** / **▼** і підтвердіть вибір кнопкою **OK**.

## ■ Заміна паперу для друку

### ▶ Кінець паперу

- Близьке закінчення рулону паперу позначено кольоровим маркуванням на зворотній стороні роздруківки.
- Коли папір закінчується, з'являється таке повідомлення:

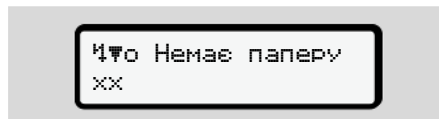

Мал. 139: Сповіднення – немає паперу

- Якщо під час роздруківки закінчується папір: слід після вставлення нового рулону паперу знову запустити роздрук із меню.

## ▶ Замінити рулон паперу

### ВАЖЛИВО

Використовуйте лише оригінальний папір для роздруку фірми VDO, на якому є такі маркування:

- Тип тахографа DTСO 4.1 або DTСO 4.1x зі знаком технічного контролю **84**
- Символ допуску **174** або **189**.



Мал. 140: Натисніть кнопку розблокування

1. Натисніть кнопку розблокування на панелі принтера. Лоток принтера відкриється.

9

**⚠ ОБЕРЕЖНО****Небезпека опіку**

Друкувальна голівка може бути гарячою.

- Після виймання лотка принтера не торкайтеся його ніші.

**ВАЖЛИВО****Пошкодження предметами**

Щоб запобігти пошкодженню принтера:

- Не кладайте жодні предмети в нішу принтера.

2. Візьміть лоток принтера за обидва боки та витягніть його з принтера.

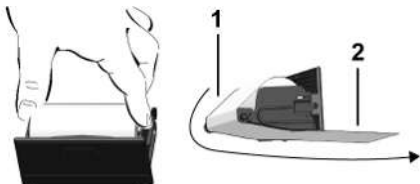

Мал. 141: Вставити рулон паперу

3. Вставте новий рулон паперу в лоток принтера краєм паперу вгору.
4. Проведіть папір задрукованою сірим частиною до напрямної через напрямний ролик (1)

**ВАЖЛИВО**

Стежте, щоб рулон паперу не застряг у відсіку принтера, а початок паперу (2) виступав через край лотка принтера (відривний кант).

5. Заштовхніть лоток принтера в нішу до фіксації.

Принтер готовий до експлуатації.

**■ Усування застрягання паперу**

У разі застрягання паперу:

1. Відкрийте лоток принтера.
2. Відірвіть зім'ятий папір від рулону та видаліть залишки паперу з лотка принтера.
3. Знову встановіть рулон паперу та вставте лоток принтера в нішу до фіксації.  
→ *Заміна паперу для друку [ 133]*

## **Роздруки**

**Збереження роздруківок**

**Роздруківки (приклад)**

**Пояснення роздруківок**

**Запис даних у разі подій та збоїв**

## Роздруки

### ■ Збереження роздруківок

Стежте за тим, щоб роздруківки не стали пошкодженими (непридатними для читання) через вплив сонця чи світла, вологості чи тепла.

Власник транспортного засобу / підприємець повинен зберігати роздруківки щонайменше протягом одного року.

### ■ Роздруківки (приклади)

#### ► Денний роздрук картки водія

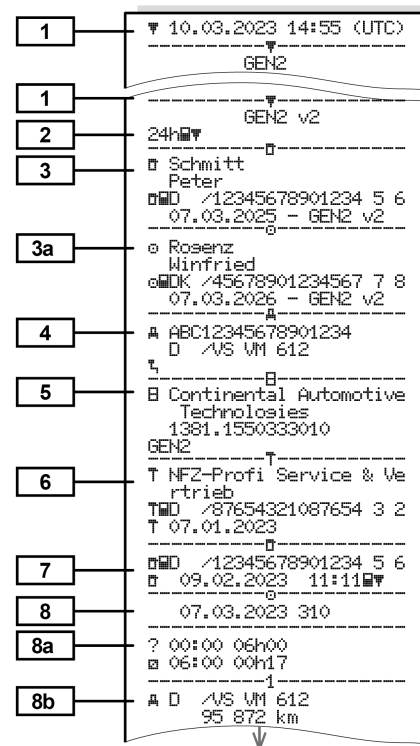



↓

8c \* 06:17 00h45  
\* 07:02 00h39 ee  
o 07:41 01h19 ee  
95 958 km: 86 km

8e -----  
? 09:00 00h24  
2

8a A S /LCR 243  
205 002 km

8b o 09:24 02h30 ee  
\* 11:54 00h39

8c -----  
? 12:33 00h10  
1

8a o 12:43 02h27  
h 15:10 01h12  
o 16:22 00h16  
o 16:38 00h42  
A+12:25  
+A13:42

8d o 17:20 00h52  
\* 18:12 00h24  
h 18:36 00h02  
96 177 km: 305 km

8e -----  
? 18:38 05h22  
Z

11 \*i06:00 D  
lat + 48°05.2'  
lon + 8°26.1'  
06:01  
95 872 km

11a \*i12:43 D  
lat + 48°05.2'  
lon + 8°26.1'  
12:43  
96 177 km  
09:01  
:e 09:00  
lat + 48°05.2'  
lon + 8°26.1'  
09:01

↑

↓

11d \*i18:38 CH  
205 408 km  
o 04h54 317 km  
\* 02h27 o 03h29  
h 01h14 ? 11h56  
ee 04h28

12 -----  
x 0 07.03.2023 12:45  
x40 ( 0 ) 00h04  
A D /VS VM 612

12c ! 0 07.03.2023 09:23  
!34 ( 0 ) 00h01  
A D /VS VM 612

13 A D /VS VM 612  
! \*A

13c >> 5 13.02.2023 16:42  
!07 ( 2 ) 00h12  
o 98765432109876 5 4  
o 12345678901234 5 6

>> 4 15.02.2023 11:10  
!07 ( 95 ) 00h30  
o DK /45678901234567 7 8  
o F /12345678901234 5 6

x 0 16.02.2023 12:45  
x40 ( 5 ) 00h04  
o DK /45678901234567 7 8

23 \* Friedrichshafen  
o Schmitt Peter  
o Regenz Winfried

Особливості денного роздруку з картки водія

8f

o /12345678901234 5 6  
o 07.03.2023 11:11  
10.03.2023 310  
-----  
? !ee ?

8g \*i06:00 D  
o 06:00 00h17  
-----  
1

A D /VS VM 612  
95 872 km  
\* 06:17 00h45  
\* 07:02 00h39 ee  
o 07:41  
-----  
Σ----- km: km

8h \*i06:00 D  
o 00h00  
-----  
10.03.2023 310  
-----  
OUT  
-----  
1

A D /VS VM 612  
95 872 km  
h 00:00 07h02  
\* 07:02 00h39

► Події / збої картки водія

1 ▼ 10.03.2023 11:11 (UTC)  
GEN2 v2

---

1 GEN2 v2

2 !x 80 km/h

3 Schmitt Peter  
12345678901234 5 6  
07.03.2025 - GEN2 v2

3a Rosenz Winfried  
12345678901234567 8  
03.03.2025 - GEN2 v2

4 ABC12345678901234  
D /VS VM 612

12a !+ 07.03.2023 02:14  
!08 06h03  
A S /LCR 243

12c !| 07.03.2023 18:12  
!05 00h01  
A D /VS VM 612

---

!| 08.03.2023 08:12  
!05 00h05  
A D /S VD 432

---

!+ 08.03.2023 10:15  
!08 00h10  
A D /VS VM 612

---

!L 09.03.2023 08:45  
!09 00h01  
A D /VS VM 612

12c !| 13.02.2023 09:23  
!22 00h01  
A D /VS VM 612

---

12b !| 15.02.2023 16:04  
!11 01h02  
A D /VS VM 612

---

12c x| 22.02.2023 12:45  
x40 00h04  
A D /VS VM 612

---

12c x| 17.02.2023 18:02  
x40 00h03  
A D /VS VM 612

---

22 xL 03.02.2023 01:54  
x35 00h04  
A D /S VD 432

---

!+ Wm  
Schmitt Peter  
Rosenz Winfried

► Денний роздрук

1 ▼ 10.03.2023 16:55 (UTC)  
GEN2 v2

2 24h

3 Schmitt Peter  
12345678901234 5 6  
07.03.2025 - GEN2 v2

4 ABC12345678901234  
D /VS VM 612

5 Continental Automotive Technologies  
1381.1550333010  
GEN2

6 NFZ-Profi Service & Vertrieb  
87654321087654 3 2  
22.02.2023

7 12345678901234 5 6  
03.03.2023 11:11

9 10.03.2023  
95 872 - 96 284 km

10 95 872 km

10a 00:00 06h17  
95 872 km 0 km

10b Rosenz Winfried  
12345678901234567 8  
07.03.2026

10c A+S /LCR 243  
10.02.2023 18:54

10d 95 872 km M

10e \* 06:17 00h45  
 \* 07:02 00h39 ee  
 o 07:41 01h19 ee  
 -----  
 95 958 km: 86 km  
 -----  
 10g o  
 -----  
 10a 95 958 km  
 \* 09:00 00h05  
 95 958 km: 0 km  
 -----  
 10b o Mustermann  
 Heinz-Dieter  
 oMF /12345678901234 5 6  
 16.06.2023 GEN 2  
 10c A+D /M MS 680  
 07.03.2023 18:54  
 -----  
 10d 95 958 km  
 \* 09:05 00h25  
 o 09:30 02h55  
 o 12:25 01h18  
 A+12:25  
 +Δ13:42  
 o 13:43 00h03  
 \* 13:46 00h02 ee  
 o 13:48 00h45 ee  
 \* 14:33 00h35 ee  
 h 15:08 01h02 ee  
 -----  
 96 206 km: 248 km  
 -----  
 o  
 96 206 km  
 h 16:10 00h20  
 96 206 km: 0 km  
 -----  
 o Anton  
 Max  
 oMA /56789567895678 9 5  
 10.03.2024

10a A+D /VS VM 612  
 14.02.2023 16:30  
 96 206 km  
 o 16:30 00h56  
 \* 17:26 01h11  
 -----  
 96 274 km: 68 km  
 -----  
 10a o  
 -----  
 10h 96 274 km  
 \* 18:37 00h23  
 o 19:00 00h21  
 h 19:21 04h39  
 -----  
 96 284 km: 10 km  
 -----  
 10a o  
 -----  
 95 872 km  
 h 00:00 07h02  
 h 00:00 07h02  
 -----  
 11 Σ  
 1o  
 o 00h21 10 km  
 \* 00h28 o 00h00  
 h 11h16  
 2o  
 \* 00h00 o 12h16  
 h 07h02  
 -----  
 11b o  
 -----  
 11c o  
 -----  
 11e o Rosenz  
 Winfried  
 oDK /45678901234567 7 8  
 \*07:19  
 lat + 48° 04.1'  
 lon + 9° 26.5'  
 02.03.2023 07:19  
 -----  
 96 274 km  
 h 09:00 o  
 95 958 km  
 o 09:00  
 lat + 48° 04.1'  
 lon + 9° 26.5'  
 09:01  
 o 01h19 86 km  
 \* 01h24 o 00h00  
 h 03h00  
 ee 01h58

11f Γ:  
 D + CH  
 lat + 47° 66.0' o  
 lon + 9° 16.2' o  
 10.03.2023 09:36 o  
 -----  
 13 134867 km  
 -----  
 13 !o 1 08.03.2023 19:01  
 ( 1) 00:20  
 -----  
 13c >> 5 07.03.2023 16:42  
 ( 2) 00h12  
 oD /98765432109876 5 4  
 oMF /12345678901234 5 6  
 -----  
 x 0 03.03.2023 12:45  
 00h04  
 oDK /45678901234567 7 8  
 -----  
 22 IR+  
 o+ 20.02.2023 14:34  
 +o 20.02.2023 15:29  
 -----  
 23 o+ Lindau  
 o+ Schmitz Peter  
 o+  
 o

10

**Особливості денного роздруку даних транспортного засобу**



**► Події / збої транспортного засобу**

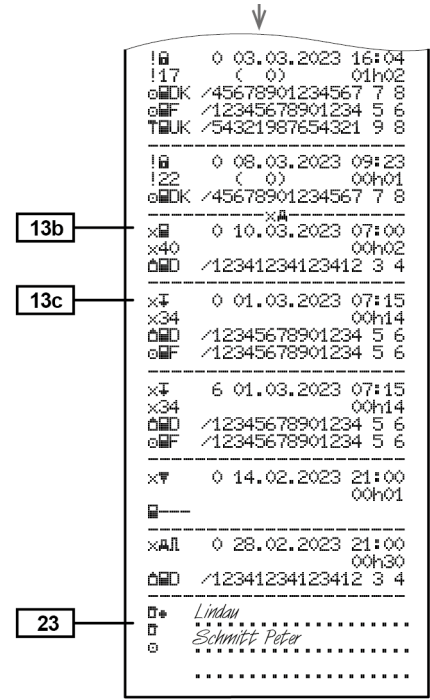
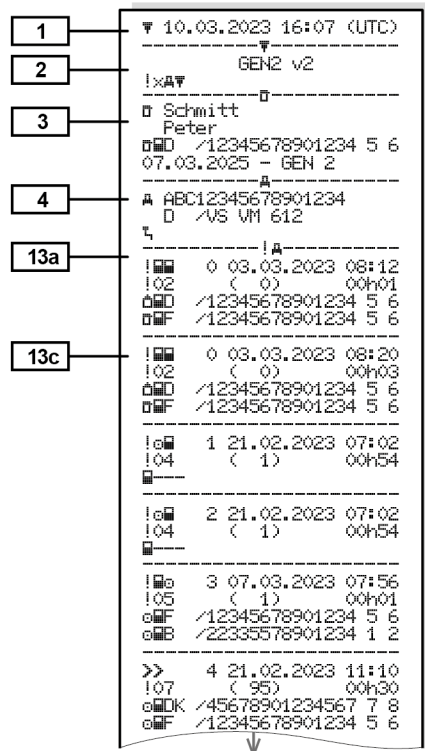



► Режими роботи водія

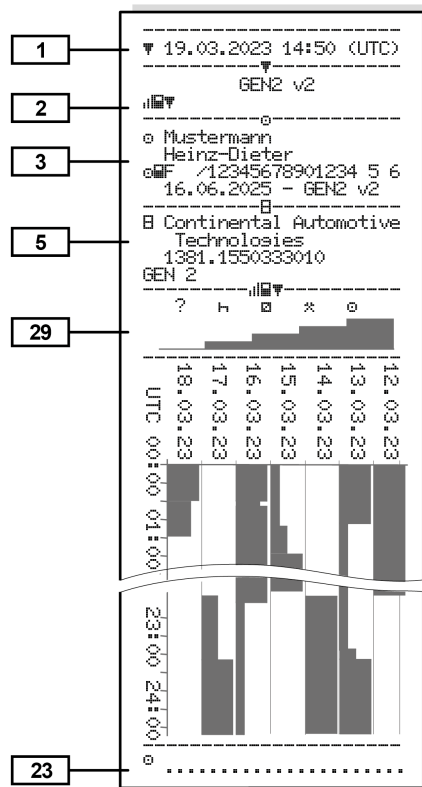

► v-графік

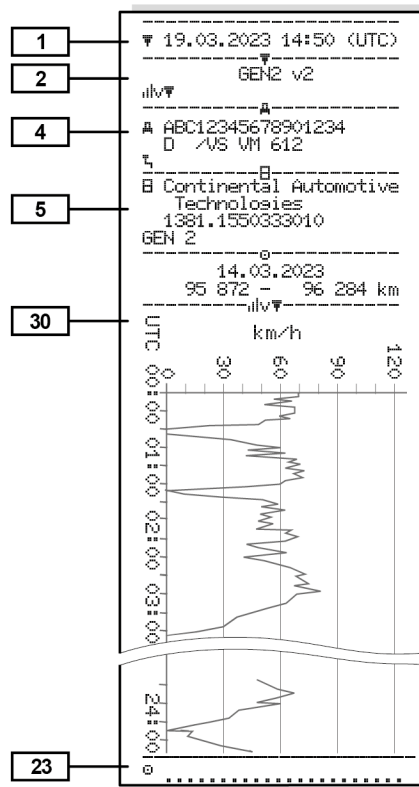

► Графік статусу D1/D2 (опція)

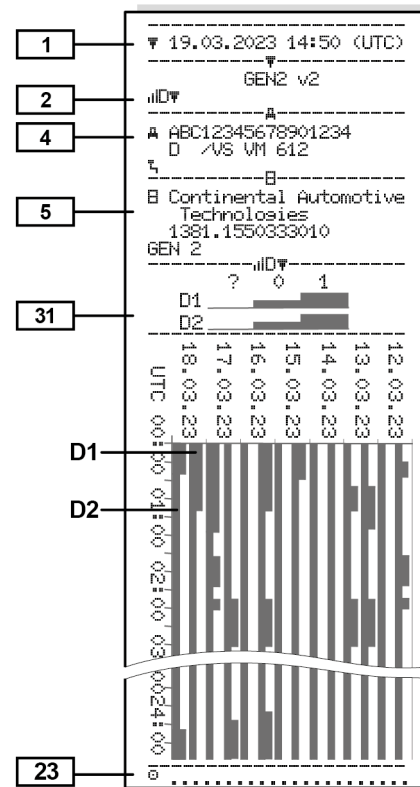

► Профілі швидкостей (опція)

1 ▼ 10.03.2023 17:05 (UTC)  
 -----  
 2 GEN2 v2  
 -----  
 3 Spedition Mustermüller  
 ID /12341234123412 3 4  
 20.03.2025 - GEN2 v2  
 -----  
 4 A ABC12345678901234  
 D /VS VM 612  
 -----  
 07.03.2023 00:00  
 07.03.2023 06:17  
 -----  
 ---km/h-----

24 112 <=v< 221 00h00  
 -----  
 25 0 Mustermann  
 Heinz-Dieter  
 07.03.2023 18:37  
 08.03.2023 00:00  
 -----  
 ---km/h-----  
 0 <=v< 1 05h02  
 1 <=v< 10 00h01  
 10 <=v< 16 00h02  
 16 <=v< 24 00h04  
 24 <=v< 32 00h05  
 32 <=v< 40 00h05  
 40 <=v< 48 00h04  
 48 <=v< 56 00h00  
 56 <=v< 64 00h00  
 64 <=v< 72 00h00  
 72 <=v< 80 00h00  
 80 <=v< 88 00h00  
 88 <=v< 96 00h00  
 96 <=v< 104 00h00  
 104 <=v< 112 00h00  
 112 <=v< 221 00h00  
 -----  
 23 0 .....

► Профілі частоти обертання (опція)

1 ▼ 10.03.2023 17:05 (UTC)  
 -----  
 2 GEN2 v2  
 -----  
 3 Spedition Mustermüller  
 ID /12341234123412 3 4  
 20.03.2024 - GEN2  
 -----  
 4 A ABC12345678901234  
 D /VS VM 612  
 -----  
 07.03.2023 00:00  
 07.03.2023 06:17  
 -----  
 ---rpm-----

24 3281 <=n< \* 00h00  
 -----  
 26 0 Mustermann  
 Heinz-Dieter  
 07.03.2023 18:37  
 08.03.2023 00:00  
 -----  
 ---rpm-----  
 0 <=n< 1 05h02  
 1 <=n< 234 00h00  
 234 <=n< 469 00h00  
 469 <=n< 703 00h00  
 703 <=n< 938 00h00  
 938 <=n< 1172 00h00  
 1172 <=n< 1406 00h03  
 1406 <=n< 1641 00h03  
 1641 <=n< 1875 00h04  
 1875 <=n< 2109 00h09  
 2109 <=n< 2344 00h02  
 2344 <=n< 2578 00h00  
 2578 <=n< 2812 00h00  
 2812 <=n< 3047 00h00  
 3047 <=n< 3281 00h00  
 3281 <=n< \* 00h00  
 -----  
 23 0 .....

► Вставлені картки тахографа

1 ▼ 10.03.2023 14:50 (UTC)  
 -----  
 2 GEN2 v2  
 -----  
 3 Mustermann  
 Heinz-Dieter  
 ID /12345678901234 5 6  
 16.06.2025 - GEN2 v2  
 -----  
 32 0 GEN1 0000 AD  
 ID /12345678901234 5 6  
 0000513205  
 14.02.2023  
 -----  
 0 GEN2 0101 163  
 ID /1234567890000 0 0  
 0287705177  
 14.02.2023 18:42  
 -----  
 GEN2 v2  
 -----

## ► Роздрук за місцевим часом

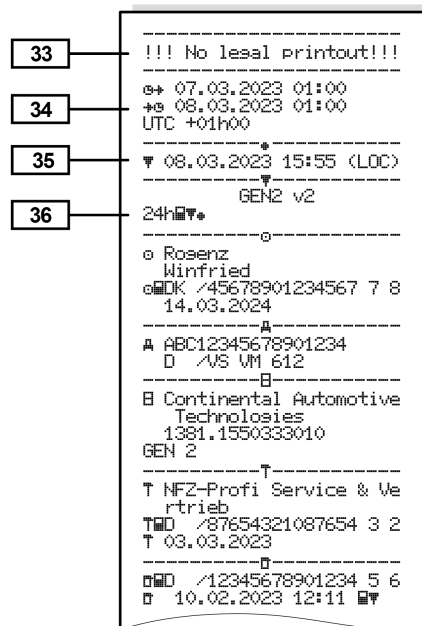

## ■ Пояснення роздруків

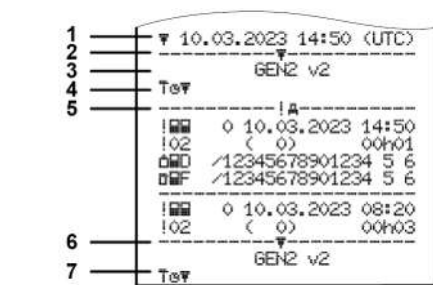

Мал. 142: Пояснення роздруків

1	Заголовок роздруківки з датою та часом (UTC)
2	Роздільна лінія
3	Покоління картки тахографа (починаючи з 2-го покоління)
4	Символи вибраної роздруківки (наприклад, «Технічні дані»)
5	Ідентифікатор відповідного запису даних
6	Роздільна лінія
7	Позначення кінця роздруківки. Повторення символів вибраної роздруківки (як у п. 4)



### ► Умовні позначення блоків даних

<b>[1]</b>	<p>Покоління, до якого належить картка тахографа, згідно з додатком I B (GEN1) і додатком I C (GEN2 і GEN2 v2).</p> <p>Дата та час роздруку за часом UTC.</p>
------------	---

#### ВАЖЛИВО

Зображені роздруківки показують, що в пристрій DTCO 4.1x вставлено картки водія першого та другого поколінь.

Особливі випадки:

- Якщо вставлено картку водія першого покоління, денний роздрук відбувається як і в попередніх версіях тахографа DTCO, без позначень GEN1 і GEN2.
- У разі роздруку картки водія другого покоління за день, в який картки було вставлено в тахограф



DTCO 3.0 або ранішої версії, всі блоки (GEN1 і GEN2) роздруковуються, але виглядають пустими. Уся діяльність відображається з позначкою часу 00:00.

<b>[2]</b>	<p><b>Тип роздруку:</b></p> <ul style="list-style-type: none"> <li>• 24h<math>\square</math><math>\square</math> = денний роздрук картки водія</li> <li>• !<math>\times</math><math>\square</math><math>\square</math> = події / збої картки водія</li> <li>• 24h<math>\square</math><math>\square</math> = денний роздрук із DTCO 4.1x</li> <li>• !<math>\times</math><math>\square</math><math>\square</math> = події / збої з DTCO 4.1x</li> <li>• &gt;&gt;&gt;<math>\square</math> = перевищення швидкості Додатково роздруковується встановлене значення дозволеної законом максимальної швидкості.</li> <li>• T<math>\square</math><math>\square</math> = технічні дані</li> <li>• <math>\square</math><math>\square</math><math>\square</math> = режими роботи водія</li> </ul>
------------	--





- $\square$ v $\square$  = v-графік
- Додаткові роздруківки:
- $\square$ D $\square$  = графік статусу D1/D2\*
  - %v $\square$  = профілі швидкості\*
  - %n = профілі частоти обертання\*
- \* = опція

<b>[2a]</b>	<p><b>Позначення кінця роздруківки</b></p>
<b>[3]</b>	<p><b>Дані щодо власника вставленої картки тахографа:</b></p> <p><math>\square</math> = контролер  <math>\square</math> = водій  <math>\square</math> = підприємець  <math>\square</math> = майстерня / лабораторія</p> <ul style="list-style-type: none"> <li>• Прізвище</li> <li>• Ім'я</li> <li>• Ідентифікатор картки</li> <li>• Картка дійсна до...</li> </ul>

	<ul style="list-style-type: none"> <li>Покоління картки тахографа (GEN1, GEN2 або GEN2 v2)</li> </ul> <p>Примітка: У випадку, якщо картка не є персональною, замість прізвища друкується назва контрольного пункту, підприємства або майстерні.</p>		<ul style="list-style-type: none"> <li>Календарний день роздруку та лічильник присутності (кількість днів, коли використовувалася картка).</li> </ul>
[3a]	<b>Дані власника іншої картки тахографа</b>	<p>[6] <b>Останнє калібрування 4.1x :</b></p> <ul style="list-style-type: none"> <li>Назва майстерні</li> <li>Ідентифікатор картки майстерні</li> <li>Дата калібрування</li> </ul>	<p>[8a] ? = <b>період часу, картку не вставлено:</b></p> <ul style="list-style-type: none"> <li>Введений вручну режим після вставлення картки водія з піктограмою, початком та тривалістю</li> </ul>
[4]	<p><b>Ідентифікація транспортного засобу:</b></p> <ul style="list-style-type: none"> <li>Ідентифікаційний номер транспортного засобу</li> <li>Країна ЄС, що видала допуск, і номерний знак транспортного засобу</li> <li>Стандартне навантаження транспортного засобу</li> </ul>	<p>[7] <b>Остання перевірка:</b></p> <ul style="list-style-type: none"> <li>Ідентифікатор контрольної картки</li> <li>Дата, час і тип перевірки <ul style="list-style-type: none"> <li>■ = завантаження з картки водія</li> <li>⚡ = завантаження з DTCSO 4.1x</li> <li>⚡ = друк</li> <li>□ = індикація</li> </ul> </li> </ul>	<p>[8a1] ■ = <b>тип вантажу на початку дня</b></p> <ul style="list-style-type: none"> <li>Якщо в DTCSO 4.1x вставлено картку, інакше пусто</li> </ul>
[5]	<p><b>Ідентифікація 4.1x :</b></p> <ul style="list-style-type: none"> <li>Виробник тахографа</li> <li>Номер пристрою DTCSO 4.1x</li> </ul>	<p>[8] <b>Список усіх дій водія в послідовності їхнього виникнення:</b></p>	<p>[8b] <b>Вставлення картки водія у слот (слот для картки 1 або 2):</b></p> <ul style="list-style-type: none"> <li>Країна ЄС, що видала допуск, і номерний знак транспортного засобу</li> <li>Пробіг на час вставлення картки</li> </ul> <p>[8c] <b>Режими картки водія:</b></p>

	<ul style="list-style-type: none"> <li>Початок та тривалість, а також статус керування транспортним засобом  = робота в екіпажі</li> </ul>				
[8d]	<b>Спеціальні умови:</b> <ul style="list-style-type: none"> <li>Час введення та піктограма, наприклад: пором або потяг</li> </ul>	[8h]	<b>На початку дня було встановлено спеціальну умову «OUT of score» (Поза межами)</b>	[10c]	<ul style="list-style-type: none"> <li>Ідентифікатор картки</li> <li>Картка дійсна до...</li> </ul>
[8e]	<b>Вилучення картки водія:</b> <ul style="list-style-type: none"> <li>Пробіг та пройдений відрізок шляху з моменту останнього вставлення картки</li> </ul>	[9]	<b>Початок друкування всіх режимів водія з пристрою 4.1x:</b> <ul style="list-style-type: none"> <li>Календарний день роздруку</li> <li>Пробіг станом на 00:00 годин та 23:59</li> </ul>	[10d]	<ul style="list-style-type: none"> <li>Країна ЄС, що видала допуск, і державний номерний знак попереднього транспортного засобу</li> <li>Дата та час вилучення картки з попереднього транспортного засобу</li> </ul>
[8f]	<b>Увага:</b> Можлива несумісність запису даних, тому що цей день було двічі збережено на картці тахографа.	[10]	<b>Хронологія всіх режимів слота для картки 1</b>	[10e]	<ul style="list-style-type: none"> <li>Пробіг при вставленні картки водія M = введення відбувалося вручну</li> </ul>
[8g]	<b>Режим не завершено:</b> <ul style="list-style-type: none"> <li>У разі роздруку із вставленою картою водія дані щодо режиму та підсумки дня можуть бути неповними</li> </ul>	[10a]	<b>Період часу, коли у слот 1 не була вставлена жодна картка водія:</b> <ul style="list-style-type: none"> <li>Пробіг на початок періоду</li> <li>Установлені на цей період режими</li> <li>Пробіг на кінець періоду та пройденої відрізок шляху</li> </ul>	[10f]	<b>Список режимів:</b> <ul style="list-style-type: none"> <li>Піктограма режиму, початку та тривалості, а також статус керування транспортним засобом  = робота в екіпажі</li> </ul>
		[10b]	<b>Вставлення картки водія:</b> <ul style="list-style-type: none"> <li>Прізвище водія</li> <li>Ім'я водія</li> </ul>		<b>Час введення та піктограма спеціальної умови:</b> <ul style="list-style-type: none"> <li> = початок «Пором/потяг»</li> </ul>

	<ul style="list-style-type: none"> <li>• <math>\text{+}\ddot{\text{A}}</math> = кінець «Пором/потяг»</li> <li>• <math>\text{OUT+}</math> = початок (контрольний пристрій не потрібен)</li> <li>• <math>\text{+OUT}</math> = кінець</li> </ul>			
[10g]	<b>Вилучення картки водія:</b>	<ul style="list-style-type: none"> <li>• Пробіг та пройдений відрізок шляху</li> </ul>		
[10h]	<b>Хронологія всіх режимів слота для картки 2</b>			
[10i]	<b>На початку дня було встановлено спеціальну умову «Out of score» (Поза межами).</b>			
[11]	<b>Підсумок дня</b>			
[11a]	<b>Введені пункти:</b>	<ul style="list-style-type: none"> <li>• <math>\text{+}\ddot{\text{A}}</math> = час початку з країною та, якщо необхідно, регіоном (Іспанія)</li> <li>• <math>\text{+}\text{A}</math> = час кінця з країною та, якщо необхідно, регіоном (Іспанія)</li> <li>• Пробіг транспортного засобу</li> </ul>		
			<b>Дані про місцеперебування (лише для карток водія другого покоління)</b>	
			<ul style="list-style-type: none"> <li>• Хронологічний перелік даних про місцеперебування на початку та наприкінці робочого часу, а також через кожні три години керування транспортним засобом</li> </ul>	
		[11b]	<b>Підсумок відрізків часу, коли картки водія немає у слоті для картки 1:</b>	
			<ul style="list-style-type: none"> <li>• Введені пункти у хронологічній послідовності (на прикладі запису немає)</li> <li>• Усі режими слота для картки 1</li> </ul>	
		[11c]	<b>Підсумок відрізків часу, коли картки водія немає у слоті для карток 2:</b>	
				<ul style="list-style-type: none"> <li>• Введені пункти у хронологічній послідовності (на прикладі запису немає)</li> <li>• Усі режими слота для картки 2</li> </ul>
		[11d]	<b>Підсумок за день «Усі значення режимів» із картки водія:</b>	
			<ul style="list-style-type: none"> <li>• Загальний час керування транспортним засобом та пройдений відрізок шляху</li> <li>• Загальний час роботи та готовності</li> <li>• Загальний час відпочинку та невідомий час</li> <li>• Загальний час роботи в екіпажі</li> </ul>	
		[11e]	<b>Підсумок режимів з групуванням за водіями (для кожного водія, спільно для обох слотів для карток):</b>	
			<ul style="list-style-type: none"> <li>• Прізвище, ім'я, ідентифікація картки водія</li> </ul>	

<ul style="list-style-type: none"> <li>•  = час початку з країною та, якщо необхідно, регіоном (Іспанія)</li> <li>•  = час кінця з країною та, якщо необхідно, регіоном (Іспанія)</li> <li>•  = навантаження з даними часу та місцезнаходження</li> <li>•  = розвантаження з даними часу та місцезнаходження</li> <li>• Дані місцезнаходження (у хронологічному порядку) через кожні 3 години керування транспортним засобом до кінця зміни (тут лише на кінець зміни)</li> <li>• Режим цього водія: <ul style="list-style-type: none"> <li>– загальний час керування та пройдений відрізок шляху,</li> <li>– загальний час роботи та готовності,</li> </ul> </li> </ul>	<ul style="list-style-type: none"> <li>– загальний час відпочинку,</li> <li>– загальний час роботи в екіпажі.</li> </ul> <p><b>[11f] Дані місцезнаходження під час перетину кордонів</b></p> <p><b>[12] Список п'яти останніх збережених подій та збоїв на картці водія</b></p> <p><b>[12a] Список усіх збережених подій на картці водія, упорядкованих за типом помилки та датою</b></p> <p><b>[12b] Список усіх збережених збоїв на картці водія, упорядкованих за типом помилки та датою</b></p> <p><b>[12c] Запис даних події або збою</b> <i>Рядок 1:</i></p> <ul style="list-style-type: none"> <li>• Піктограма події або збою</li> <li>• Дата та початок</li> </ul> <p><i>Рядок 2:</i></p>	<ul style="list-style-type: none"> <li>• Події, що стосуються порушення безпеки, розшифровуються за допомогою додаткового кодування Див. «Запис даних у разі подій та збоїв»</li> <li>• Тривалість події або збою <i>Рядок 3:</i></li> <li>• Реєстрація країни ЄС і державний номерний знак транспортного засобу, на якому відбулась подія або збій</li> </ul> <p><b>[13] Список п'яти останніх збережених або ще активних подій/збоїв пристрою DTCS 4.1x</b></p> <p><b>[13a] Список усіх записаних або ще активних подій пристрою DTCS 4.1x</b></p> <p><b>[13b] Список усіх записаних або ще активних збоїв пристрою DTCS 4.1x</b></p> <p><b>[13c] Запис даних події або збою</b></p>
--	--	--

*Рядок 1:*

- Піктограма події або збою
- Кодування призначення запису даних.  
Див. «Запис даних у разі подій та збоїв»
- Дата та початок

*Рядок 2:*

- Події, що стосуються порушення безпеки, розшифровуються за допомогою додаткового кодування  
Див. «Кодування для більш детального опису»
- Кількість схожих подій цього дня  
Див. «Кількість схожих подій»
- Тривалість події або збою

*Рядок 3:*

- Ідентифікатор карток водія, вставлених на початку або наприкінці події або збою (максимум 4 записи)
-  --- відображається, якщо картку водія не вставлено

**[14]****Ідентифікація тахографа:**

- Виробник тахографа
- Адреса виробника тахографа
- Номер тахографа
- Номер дозволу на конструкцію
- Серійний номер
- Рік випуску
- Версія та дата інсталяції ПЗ
- Версія збереженої цифрової картки

**[15]****Ідентифікація датчика:**

- Серійний номер
- Номер дозволу на конструкцію

- Дата / час першого сполучення з DTCO 4.1x

**[16]****Ідентифікація датчика GNSS****[16a]****Ідентифікація DSRC****[17]****Дані калібрування****[17a]****Список даних калібрування (у вигляді записів даних):**

- Назва та адреса майстерні
- Ідентифікатор картки майстерні
- Картка майстерні дійсна до...

**[17b]**

- Дата та мета калібрування
  - Q1 = активація; запис відомих даних калібрування на момент активації
  - Q2 = перше встановлення; перші дані калібрування після активації DTCO 4.1x
  - Q3 = встановлення після ремонту – замінений пристрій; перші дані

- калібрування на поточному транспортному засобі
- 04 = регулярна перевірка
  - 05 = введення державного номерного знака підприємцем
  - 06 = коригування часу без калібрування (GNSS)
  - 80 = серійний номер нової пломби KITAS
  - 81 = можливість використання карток тахографа першого покоління вимкнено
  - 82 = заміна датчика руху
  - 83 = заміна телекомунікаційного модуля

- 84 = налаштовано як інтелектуальний тахограф версії 2 з повним функціоналом OS-NMA
- Ідентифікаційний номер транспортного засобу
- Реєстрація країни ЄС і державний номерний знак
- $w$  = кількість імпульсів швидкості автомобіля
- $k$  = установлена в пристрої DTCO 4.1x константа для синхронізації швидкості
- $l$  = фактична окружність шин
  - $r$  = розмір шин
- $>$  = дозволено законом максимальна швидкість
- Старий та новий пробіг
- $\#$  /  $\%$  /  $?$  = стандартний тип вантажу автомобіля
- Країна, в якій виконано калібрування, дата й час

- $\#$  = дані пломб (до 5 записів про пломби, 1 рядок для кожної використовуваної пломби)

**[18] Налаштування часу**

**[18a] Список усіх наявних даних налаштування часу:**

- Дата та час, старі
- Дата та час, змінені
- Назва майстерні, що налаштовувала час
- Адреса майстерні
- Ідентифікатор картки майстерні
- Картка майстерні дійсна до...

**[18b] Примітка:**

У 2-му записі можна побачити, що встановлений час UTC було виправлено авторизованою майстернею

**[19] Найактуальніша записана подія та найактуальніший збій:**

	! = найактуальніша подія, дата та час × = найактуальніший збій, дата та час			
[20]	<b>Інформація під час перевірки перевищення швидкості:</b> <ul style="list-style-type: none"> <li>Дата та час останньої перевірки</li> <li>Дата та час першого перевищення швидкості після останньої перевірки, а також кількість подальших перевищень.</li> </ul>	[21c]	<b>Записи при перевищенні швидкості (розташовані у хронологічній послідовності після найвищої швидкості):</b> <ul style="list-style-type: none"> <li>Дата, час та тривалість перевищення</li> <li>Найвища та середня швидкість перевищення, кількість схожих подій цього дня</li> <li>Прізвище водія</li> <li>Ідентифікатор картки водія</li> </ul>	
[21]	<b>Перше перевищення швидкості після останнього калібрування</b>		Примітка: Якщо у блоку відсутній запис даних перевищення швидкості, відображається >>----.	
[21a]	<b>П'ять суттєвих перевищень швидкості за останні 365 днів</b>	[22]	<b>Періоди часу з активованим дистанційним керуванням:</b> <ul style="list-style-type: none"> <li>☞ = час початку</li> <li>☛ = час кінця</li> </ul>	[23]
[21b]	<b>10 останніх записаних перевищень швидкості.</b> При чому кожного дня зберігається найсуттєвіше перевищення швидкості.			Примітка: Записування відбувається роздільно для Водія 1 і Водія 2. На роздруківці засвідчується час для обох водіїв, навіть якщо він однаковий.
				<b>[23] Рукописна інформація:</b> <ul style="list-style-type: none"> <li>☛ = пункт перевірки</li> <li>☞ = підпис контролера</li> <li>☞☛ = час початку</li> <li>☛☞ = час кінця</li> <li>☞ = підпис водія</li> </ul>
				<b>[24] Дані власника картки записаного профілю:</b> <ul style="list-style-type: none"> <li>Прізвище водія</li> <li>Ім'я водія</li> <li>Ідентифікатор картки</li> </ul>
				Примітка: Відсутність даних власника картки означає, що у слот 1 не вставлено картку водія.



	<ul style="list-style-type: none"> <li>• Початок запису профілю разом з датою та часом</li> <li>• Кінець запису профілю разом з датою та часом</li> </ul> <p>Нові профілі створюються:</p> <ul style="list-style-type: none"> <li>• через вставлення / вилучення картки тахографа зі слота 1,</li> <li>• через зміну дня,</li> <li>• через виправлення часу UTC,</li> <li>• внаслідок збою електроживлення.</li> </ul>		<p>Профіль швидкості розподілений на 16 зон. Окремі діапазони можна налаштувати індивідуально під час інсталяції.</p>		<ul style="list-style-type: none"> <li>• T = версія тестувального програмного забезпечення</li> <li>• R = офіційна пробна або остаточна версія програмного забезпечення</li> </ul>
[25]	<p><b>Запис профілів швидкості:</b></p> <ul style="list-style-type: none"> <li>• Список певних діапазонів швидкості та період часу у цьому діапазоні</li> <li>• Діапазон: <math>0 \leq v &lt; 1</math> = транспортний засіб нерухомий</li> </ul>	[26]	<p><b>Запис профілів частоти обертів:</b></p> <p>Список певних діапазонів обертів двигуна та період часу у цьому діапазоні:</p> <ul style="list-style-type: none"> <li>• Діапазон: <math>0 \leq n &lt; 1</math> = двигун вимкнено</li> <li>• Діапазон: <math>3281 \leq n &lt; x</math> = необмежений</li> </ul> <p>Профіль частоти обертів розподілений на 16 зон. Окремі діапазони можна настроїти індивідуально під час інсталяції.</p>	[28]	<p><b>Номер штампа на корпусі DTCSO 4.1x</b></p>
		[27]	<p><b>Спеціальні дані виробника:</b></p> <ul style="list-style-type: none"> <li>• Номер версії модуля оновлення програмного забезпечення</li> <li>• Приклад: 04.01.40 R024</li> </ul>	[28a]	<p><b>Дані датчика:</b></p> <ul style="list-style-type: none"> <li>• Серійний номер датчика</li> <li>• Розширений серійний номер і тип пристрою</li> <li>• Місяць і рік виготовлення</li> <li>• Код виробника</li> </ul> <p>ПРИМІТКА: Серійний номер і номер дозволу на конструкцію датчика руху роздруковуються тільки після активації.</p>
				[28 b]	<p><b>Модуль DCRC</b></p> <ul style="list-style-type: none"> <li>• Серійний номер модуля DSRC</li> <li>• Тип пристрою</li> </ul>

	<ul style="list-style-type: none"> <li>– 6 = DTCO</li> <li>– 9 = зовнішній модуль DSRC</li> </ul> <ul style="list-style-type: none"> <li>• Місяць і рік виготовлення</li> <li>• Код виробника</li> </ul>
<b>[28 с]</b>	<b>Пломби:</b> <ul style="list-style-type: none"> <li>• Код виробника</li> <li>• Номер пломби</li> <li>• Місце пломбування           <ul style="list-style-type: none"> <li>– 7 = датчик на трансмісії, наприклад KITAS 4.0 2185</li> <li>– 12 = адаптер M1N1 із транспортним засобом</li> </ul> </li> </ul>
<b>[29]</b>	<b>Запис режимів:</b> <ul style="list-style-type: none"> <li>• Умовні позначення символів</li> <li>• Графік режимів за останні 7 календарних днів складається від вибраного дня</li> </ul>
<b>[30]</b>	<b>Запис розподілу швидкостей вибраного дня</b>

<b>[31]</b>	<b>Запис додаткових робочих груп, наприклад, використання сигнальної фари синього кольору, сирени тощо:</b> <ul style="list-style-type: none"> <li>• Умовні позначення символів</li> <li>• Графік статусу вводів D1/D2 останніх 7 календарних днів складається від вибраного дня.</li> </ul>
<b>[32]</b>	<b>Хронологічний перелік вставлених карток водія</b>
<b>[33]</b>	Увага: Неприпустимий роздрук. Згідно з постановою (наприклад, про обов'язкове зберігання) роздрук за місцевим часом не дійсний.
<b>[34]</b>	<b>Період часу роздруку за місцевим часом:</b> ☉+ = початок запису +☉ = кінець запису

	UTC +01h00 = різниця між часом UTC та місцевим часом
<b>[35]</b>	<b>Дата та час роздруку за місцевим часом (LOC).</b>
<b>[36]</b>	<b>Тип роздруку, наприклад, за місцевим часом «B»</b>

## ■ Запис даних у разі подій та збоїв

При кожній встановленій події або при кожному встановленому збої пристрій DTCS 4.1x реєструє та зберігає дані відповідно до заданих правил.

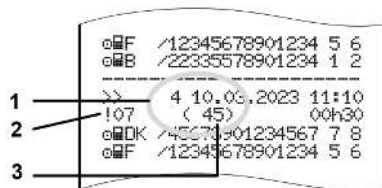

- (1) Призначення запису даних
- (2) Тип події/збою згідно з додатком I C
- (3) Кількість схожих подій цього дня

Призначення запису даних (1) показує, чому була записана подія або збій. Події однакового типу, які відбуваються протягом поточного дня, відображаються на позиції (2).

У нижченаведеному огляді показано події та збої, упорядковані за типом помилки (причини) та призначенням запису даних:

→ Кодування призначення запису даних [► 155]

→ Кількість схожих подій [► 156]

Події, що стосуються порушення безпеки «!B», розшифровуються за допомогою додаткового кодування (1 у таблиці нижче)

→ Кодування для більш детального опису [► 157]

### ► Кодування призначення запису даних

У нижченаведеному огляді показано події та збої, упорядковані за типом помилки (причини) та призначенням запису даних.

Піктог рама	Причина	Призна чення
!B	Конфлікт карток <sup>2)</sup>	0
!B	Рух без дійсної картки <sup>2)</sup>	1 / 2 / 7
!B	Вставлення картки під час руху	3
!B	Картка не закрита	0
>>	Перевищення швидкості <sup>2)</sup>	4 / 5 / 6
!+	Збій електроживлення	1 / 2 / 7
!L	Збій датчика	1 / 2 / 7
!LL	Конфлікт переміщення <sup>4)</sup>	1 / 2
!B	Порушення безпеки	0
!BB	Накладка часу <sup>1)</sup>	-
!B	Картка недійсна <sup>3)</sup>	-

Табл. 1: Події

10

Піктог рама	Причина	Призна чення
✖	Збій картки	0
✖	Збій пристрою	0 / 6
✖	Збій принтера	0 / 6
✖	Збої при завантаженні	0 / 6
✖	Збій датчика	0 / 6

Табл. 2: Збої

- 1) Ця подія зберігається тільки на картці водія.
- 2) Ця подія або збій зберігається тільки в пристрої DTCO 4.1x.
- 3) Ця подія не зберігається в DTCO 4.1x.
- 4) Ця подія або збій зберігається в DTCO 4.1x і на картках водія другого покоління.

## Огляд призначення запису даних

Призна чення	Значення
0	Одна з найраніших подій або збоїв.
1	Найтриваліша подія одного з 10 останніх днів, в якому відбулась подія.
2	Одна з 5 найтриваліших подій за останні 365 днів.
3	Найтриваліша подія одного з 10 останніх днів, в якому відбулась подія.
4	Найсуттєвіша подія одного з 10 останніх днів, в якому відбулась подія.
5	Одна з 5 найсуттєвіших подій за останні 365 днів.
6	Перша подія або перший збій після останньої калібровки.
7	Активна подія або тривалий збій.

## Кількість схожих подій

Призн аченн я	Значення
0	Збереження «кількості схожих подій» не потрібне для цієї події.
1	Цього дня відбулась подія цього типу.
2	Цього дня відбулось дві події цього типу та тільки одна була збережена.
n	Цього дня відбулось n подій цього типу та тільки одна була збережена.

### ► Кодування для більш детального опису

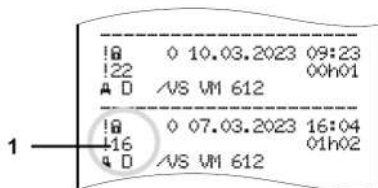

Мал. 143: Пояснення до кодування

Події, що стосуються порушення безпеки, розшифровуються за допомогою додаткового кодування (1).

### Спроби порушення безпеки в DTCO 4.1x

Код	Значення
10	Подальші дані відсутні
11	Невдала авторизація датчика
12	Помилка авторизації картки водія
13	Неправомірне змінення датчика
14	Помилка цілісності; не гарантована достовірність даних на картці водія.
15	Помилка цілісності; не гарантована достовірність збережених даних користувача
16	Внутрішня помилка передачі даних
18	Втручання в апаратуру
19	Виявлення маніпуляцій із GNSS

### Спроби порушення безпеки в імпульсному датчику

Код	Значення
20	Подальші дані відсутні
21	Невдала авторизація
22	Помилка цілісності; не гарантована достовірність збережених даних.
23	Внутрішня помилка передачі даних
24	Неправомірне відкривання корпусу
25	Втручання в апаратуру

## **Догляд і обов'язкова перевірка**

**Чищення**

**Обов'язкова перевірка**

## Догляд і обов'язкова перевірка

### ■ Чищення

#### ▶ Чищення пристрою DTCSO 4.1x

- Чистіть пристрій DTCSO 4.1x вологою серветкою або спеціальною мікрофібровою ганчіркою.
- Якщо потрібно очистити слоти для карток, використовуйте відповідну очищувальну картку → *Картки та серветки для чищення [▶ 182]*

Їх можна отримати в місцевому центрі обслуговування та продажу.

### УВАГА

#### Уникайте пошкоджень

- Не використовуйте абразивні засоби для чищення, а також розчинники, наприклад бензин.

#### ▶ Чищення картки тахографа

- Чистіть забруднені контакти картки тахографа вологою серветкою або спеціальною мікрофібровою ганчіркою.

Її можна придбати у вашому авторизованому сервісному центрі.

### УВАГА

#### Уникайте пошкоджень

Для чищення контактів картки тахографа не використовуйте розчинники, наприклад розріджувач або бензин.

### ■ Обов'язкова перевірка

Пристрій DTCSO 4.1x не потребує профілактичного технічного обслуговування.

- Проте мінімум кожні два роки необхідно перевіряти належну роботу DTCSO 4.1x в авторизованій майстерні.

Повторна перевірка необхідна в таких випадках:

- Відбулися будь-які зміни транспортного засобу, наприклад, числа імпульсів швидкості або окружності шин.
- Було виконано ремонт DTCSO 4.1x.
- Змінився державний номерний знак транспортного засобу.
- Час UTC відхиляється більш ніж на 20 хвилин.

**⚠ УВАГА****Зауваження до повторної перевірки**

- Стежте, щоб при кожній повторній перевірці на сервісній табличці були записані необхідні дані.

**ВАЖЛИВО**

Помилковий запис у KITAS 4.0 2185

- Збій електроживлення може причинити помилковий запис даних у датчику KITAS 4.0 2185.



## **Усунення несправності**

**Відновлення даних у майстерні**

**Перенапруга або надто низька напруга**

**Помилки обміну даними з карткою**

**Несправний лоток принтера**

**Автоматичне повернення картки тахографа**

## Усунення несправності

### ■ Відновлення даних у майстерні

Авторизована майстерня може завантажити дані з тахографа DTCSO 4.1x та передати їх підприємству.

Якщо завантаження даних неможливе, майстерня повинна видати підприємцю відповідну довідку.

#### **▲ УВАГА**

#### Резервне копіювання даних

- Архівуйте дані або ретельно зберігайте довідку на випадок запитів.

### ■ Перенапруга або надто низька напруга

Замала або надто велика напруга живлення тахографа DTCSO 4.1x відображається у стандартній індикації (а) таким чином:

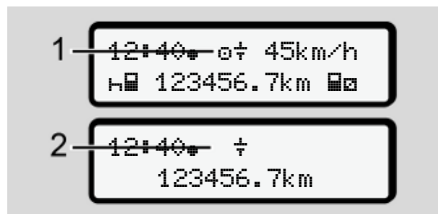

Мал. 144: Індикація – Збій напруги живлення

#### **ВАЖЛИВО**

Якщо будь-який зі слотів відкривається при зниженій або перевищеній напрузі живлення, не вставляйте картку тахографа.

### Випадок 1: o† (1) Перевищена напруга

#### **ВАЖЛИВО**

У разі перевищення напруги пристрій вимикається, а кнопки блокуються.

DTCSO 4.1x як і завжди запам'ятовує діяльність. Функції роздрукування або індикації даних недоступні, також неможливо вставити або вилучити картку тахографа.

### Випадок 2: † (2) Знижена напруга

Це повідомлення вказує на збій електроживлення.

Далі відображається стандартна індикація.

DTCSO 4.1x не може використовуватися як контрольний пристрій. Діяльність водія не реєструється.

### ► Збій електроживлення

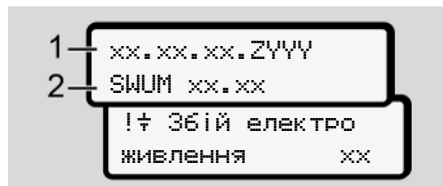

Мал. 145: Індикація – Збій електроживлення

Після збою електроживлення впродовж приблизно 5 секунд відображається версія програмного забезпечення (1) та версія модуля оновлення програмного забезпечення (2).

Додатково в DTCO 4.1x з'являється повідомлення:  
!⚡ Збій електроживлення xx.

### ⚠ УВАГА

#### Тривала індикація ⚡

- Якщо при належному рівні напруги живлення постійно відображається символ ⚡: Зверніться до авторизованої майстерні.
- У разі пошкодження DTCO 4.1x ви повинні вручну відмічати діяльність.  
→ *Запис режимів вручну* [► 63]

### ■ Помилки обміну даними з картою

12

Якщо в обміні даними з картою трапляється помилка, водію пропонується витягти свою картку.



Мал. 146: Індикація – Витягніть картку

Для цього натисніть кнопку **OK**.

Під час виштовхування картки виконується ще одна спроба обміну даними з картою. Якщо й ця спроба виявляється невдалою, автоматично створюється роздруковка останніх дій, збережених для цієї картки.

**ВАЖЛИВО**

Ця роздруківка дає змогу водієві задокументувати свою діяльність, незважаючи на відмову картки.

Роздруківку має бути підписано водієм.

Водій може реєструвати на роздруківці всю свою діяльність (на додаток до керування) до нового вставлення картки водія.

**ВАЖЛИВО**

Водій може зробити роздруківку за день і записати свої додаткові дії та завірити їх підписом до наступного вставлення картки.

**ВАЖЛИВО**

У разі більш тривалої відсутності, наприклад протягом щоденного або щотижневого відпочинку, слід виймати картку водія зі слота.



**■ Несправний лоток принтера**

Якщо лоток принтера несправний, його можна замінити.

- Звертайтеся для цього до авторизованої майстерні.

**■ Автоматичне повернення картки тахографа**

Якщо DTСO 4.1x виявляє перешкоду в обміні даними з картою, пристрій намагається перенести наявні дані на картку тахографа.

Водій отримує сповіщення про збій  витягніть карту  та вимогу вийняти картку водія.

Роздруківка дій, які було збережено останніми для картки водія, відбувається автоматично.

→ *Запис режимів вручну* [▶ 63]

## **Технічні дані**

**DTCO 4.1x**

**Рулон паперу**

## Технічні дані

## ■ DTCO 4.1x

DTCO 4.1x	
Кінцеві значення діапазонів вимірювання	220 км/год (згідно з додатком I C ) 250 км/год (для інших використань транспортного засобу)
РК-дисплей	2 рядки по 16 знаків у кожному
Температура	Експлуатація: від -20 °С до +70 °С Зберігання: від -20 °С до +75 °С.
Напруга	12 В або 24 В постійного струму
Маса	600 г ± 50 г
Споживання струму	У режимі очікування: 12 В: до 30 мА; 24 В: до 20 мА При роботі: 12 В: до 5,0 А; 24 В: до 4,2 А
Електромагнітна сумісність	ECE R10
Термодрукувальний пристрій	Розмір знаків: 2,1 x 1,5 мм Ширина друку: 24 знаки/рядок Швидкість: близько 15 - 30 мм/с Роздрук діаграм
Ступінь захисту	IP 54



Вибухозахищене виконання DTCO 4.1x	
Вибухонебезпечна зона	Автомобільний модуль: зона 2 Інтерфейс датчика руху: зона 1
Група пристроїв	II Автомобільний модуль: група пристроїв 3 Інтерфейс датчика руху: група пристроїв 2
Газова група	IIC
Тип вибухозахисту	Автомобільний модуль: ес Інтерфейс датчика руху: іb
Температурний клас	T6 Експлуатація: від -20 °C до +65 °C.

**■ Рулон паперу**

Умови навколишнього середовища	Температура: від -25 °С до +70 °С.
Розміри	Діаметр: близько 27,5 мм Ширина: 56,5 мм Довжина: близько 8 м
Номер замовлення:	1381.90030300 Оригінальні змінні рулони паперу ви можете придбати у відповідному центрі обслуговування та продажу.

**ВАЖЛИВО**

Використовуйте лише оригінальний папір для роздруку фірми VDO, на якому є такі маркування:

- Тип тахографа DTCO 4.1 або DTCO 4.1x зі знаком технічного контролю  **84**
- Символ допуску  **174** або  **189**.



## **Додаток**

**Декларація про відповідність / допуски**

**Додаткове приладдя**

**Інтернет-магазин VDO**

**Додаток****■ Декларація про відповідність / допуски**

За посиланням <https://fleet.vdo.com/support/ce-certificates/> наведено такі декларації та допуски:

- Схвалення типу КВА

- Сертифікат про затвердження типу АТЕХ
- Декларація про відповідність СЕ
- Декларація про відповідність UKCA



Automotive (A)  
Smart Mobility (SMY)

### EU Declaration of Conformity

- |   |   |
|---|---|
| <b>1. Equipment</b>                       | 1a. Smart tachograph type DTCO 1381   |
| <b>2. Manufacturer</b>                    | Continental Automotive Technologies GmbH<br>Heinrich-Hertz-Str. 45<br>78952 Villingen-Schwenningen<br>Germany   |
| <b>3. Variants of the Equipment</b>       | <p><b>2a.</b> We as manufacturer hereby declare that the following described equipment when used for its intended purpose is in conformity with the relevant Union harmonization legislation: Directive No. 2014/53/EU (RED Directive) and if applicable Directive No. 2014/34/EU for equipment and protective systems for use in potentially explosive atmospheres. This declaration of conformity is issued under the sole responsibility of the manufacturer.</p> <p><b>3a.</b> Variants with GNSS and DSRC:<br/>DTCO 1381.xxxxxxX<br/>DTCO 1381.xxxxx2x<br/>DTCO 1381.xxxxx3x</p> <p><b>3b.</b> variants with GNSS only:<br/>DTCO 1381.xxxxx4x<br/>DTCO 1381.xxxxx5x<br/>DTCO 1381.xxxxx6x</p> <p><b>3c.</b> variants for ADR vehicles:<br/>DTCO 1381.2xxxxxx<br/>DTCO 1381.3xxxxxx<br/>DTCO 1381.4xxxxxx<br/>DTCO 1381.7xxxxxx</p> |
| <b>4. EU type examination certificate</b> | <p><b>T818402F-08-TEC</b></p> <p>4a. Only applicable for RED certification (variants 3a. and 3b.)</p> <p><b>TUV 03 ATEX 2324 X</b></p> <p>4b. Only applicable for ADR variants (3c.)</p>  |
| <b>5. Notified body</b>                   | <p><b>5a.</b> Only applicable for RED certification (variants 3a. and 3b.):<br/>CTC advanced GmbH, Untertuerkheimer Str. 6-10,<br/>66117 Saarbrücken, Germany, CE 0662.</p> <p><b>5b.</b> Only applicable for EU type examination of ADR variants (3c.):<br/>TUV NORD CERT GmbH, Geschäftsstelle Hannover, Am TÜV 1,<br/>30519 Hannover, Germany, CE 0044</p> <p><b>5c.</b> Notified body of surveillance of ADR variants:<br/>DEKRA Testing and Certification GmbH, Zertifizierungsstelle Bochum,<br/>Dimmenstraße 9, 44609 Bochum CE 0156</p>   |
| <b>6. Marking of the equipment</b>        | <p><b>6a.</b> Only applicable for ADR variants (3c.):<br/>  II 3/2/G Ex ec [Ib Gb] IIC T6 Gc</p>   |
| <b>7. Used harmonized standards</b>       | <p><b>7a.</b> Applicable for the above mentioned variants (3a. and 3b.) according <b>RED Directive</b>.</p> <p>EN 300 328 V2.2.2, EN 300 674-2-2 V2.1.1, EN 303 413 V1.2.1</p>  |

Continental Automotive Technologies (UK) Limited, 1011 Lakeside Drive, PO Box 13001, Hannover, NH 03041, USA  
Tel: +49 (0)511 930331 | Fax: +49 (0)511 93033770 | [www.conti-automotive.com](http://www.conti-automotive.com)  
Continental Automotive (Singapore) Pte. Ltd., 1011 Lakeside Drive, PO Box 13001, Hannover, NH 03041, USA  
Managing Director, Mohd Reiner, Tolak Feroziah, O. Anshasa Lee, Frank Steger, Jerald Salamun  
Sole Agent, Singapore, Continental Automotive (Singapore) Pte. Ltd. | Pte. No. 1011 Lakeside Drive, PO Box 13001, Hannover, NH 03041, USA  
BMW, DE25263703, 000000000000

Мал. 147: Декларація про відповідність ЄС – 1



EN 301 489-1 V2.2.3, EN 301 489-3 V2.3.0 (Draft), EN 301 489-17 V2.5 (Draft), EN 301 489-19 V2.2.1

EN 62366-1:2014/AC:2015/A11:2017/AC:2017  
EN 62479:2010

7b. Only applicable for ADR variants (3c.):

EN IEC 60079-0:2018;  
EN IEC 60079-7:2015/A1;  
EN 60079-11:2012

**8. Other used directives and regulations**  
VO (EU) Nr. 165/2014, VO (EU) 2016/799, VO (EU) 2016/502, ECE R10 Rev. 06/02

Villingen-Schwenningen, August 22, 2024  
Continental Automotive Technologies GmbH

Pierre Böher  
Head of Homologation

Head of Homologation  
Continental Automotive Technologies GmbH  
Villingen-Schwenningen, Germany

Rothe, Ulrich  
Head of Quality

Head of Quality  
Continental Automotive Technologies GmbH  
Villingen-Schwenningen, Germany

**9. This declaration certifies the conformity to the specified directives but does not imply any warranty for properties. The safety documentation accompanying the product shall be considered in detail.**



<https://www.fleet.vdo.com/support/ce-certificates/>

2/2

Continental Automotive Technologies GmbH | Continental-Platz 1, 30173 Hannover | P.O. Box 1 50011 | Hannover  
Tel. +49 511 5303-0 | Fax +49 511 5303-17000 | CE/1700017000  
Company registration: Hanover | Registered Court: Amtsgericht Hannover | HRB: 306615 | VAT number: DE234147066  
Managing Directors: Nicole Weyher, Tobias F. Throckmoller, Dr. Andreas Lutz, Frank Bauger, Jozsef Szalmay  
BANK: DE25-251203100000000000000000 | BIC: BFSW3333 | Account no.: 5006000000 | Fort code: 50070001



ANNEX (eng / deu / bul / est / fin / fra / ger / hua / ita / hrv / lit / lnd / pol / por / rom / slo / spa / ukr / tur / srp / sej / mkd / bos)

(eng) EU Declaration of Conformity

1. Equipment / 1a. Smet tehnologija tipa DTCCO 1381/2. Manufacturer / 2a. We, as manufacturer hereby declare that the following described equipment when used for its intended purpose is in conformity with the relevant Union harmonization legislation: Directive No. 2014/53/EU (RED Directive) and if applicable Directive No. 2014/34/EU for equipment and protective systems for use in potentially explosive atmospheres. This declaration of conformity is issued under the sole responsibility of the manufacturer. / 3. Variants of the Equipment / 3a. Variants with GNS5 and GNS6. 3b. variants with GNS5 only. / 3c. variants for ADR vehicles / 4. EU type examination certificate / 4a. 5b. Only applicable for RED version / 4b. 5b. 7b. Only applicable for ADR variants / 5. Certified body / 5b. of EU type examination / 5c. Intertek Europe / 6. Other used directives and regulations / 6. This declaration certifies the conformity to the specified directives but does not imply any warranty for properties. The safety documentation accompanying the product shall be considered in detail.

(deu) EU-Konformitätserklärung

1. Gerät / 1a. Intelligenter Fahnenheber Typ DTCCO 1381/2. Hersteller / 2a. Wir erklären hiermit als Hersteller, dass die nachstehend beschriebene Einrichtung bei bestimmungsgemäßer Verwendung die Anforderungen der Richtlinie Nr. 2014/53/EU (RED-Richtlinie) und wenn Anwendung der Bedingungen der Richtlinie Nr. 2014/34/EU für Geräte und Schutzsysteme zur Vermeidung von explosionsgefährdenden Situationen erfüllt. Diese Erklärung der Konformität wird unter der alleinigen Verantwortung des Herstellers abgegeben. / 3. Varianten der Ausrüstung / 3a. Varianten mit GNS5 und GNS6. 3b. Varianten mit GNS5. / 3c. Varianten für ADR-Fahrzeuge / 4. EU-Baumusterbescheinigung / 4a. 5b. Nur Baumusterprüfung / 5c. der Überwachung / 6. Gerätekonformität / 7. Benannte Stelle / 7a. Nur für Fahrzeugzulassung anwendbar nach RED-Richtlinie / 5b. Andere angewandte Richtlinien und Verbindungen / 5. Diese Erklärung bescheinigt die Übereinstimmung mit den genannten Richtlinien, sie jedoch keine Beschaffenheits- oder Haltbarkeitsgarantie nach §443 BGB. Die Sicherheitshinweise der jeweiligen Produktabgabe sind zu beachten.

(bul) EC декларация за съответствие

1. Оборудване / 1a. Интелигентен таблоподигач тип DTCCO 1381/2. Производител / 2a. Ние, в качеството си на производител, декларираме, че описаното оборудване, когато се използва по предназначение, е в съответствие със съответните съществени изисквания на Съюза за хармонизиране. Декретите № 2014/53/ЕС (RED директива) и, ако е приложимо, Декретите № 2014/34/ЕС за оборудване и защитни системи за използване в потенциално експлозивна атмосфера. Настоящата декларация за съответствие е издадена на отговорност на производителя. / 3. Варианти на оборудването / 3a. Варианти с GNS5 и GNS6 / 3b. варианти само с GNS5 / 3c. варианти за превозни средства ADR / 4. Сертификат за ЕС изпитване на типа / 4a. 5b. Приложимо само за RED версия / 4b. 5b. 7b. Приложимо само за ADR варианти / 5. Сертифициран орган / 5b. Орган за ЕС изпитване на типа / 5c. Intertek Europe / 6. Други използвани директиви и регламенти / 6. Тази декларация удостоверява съответствието с посочените директиви, но не представлява никаква гаранция за съвместна. Документацията, придружаваща съответното съобщение за съответствие, трябва да се разглежда подробно.

(est) EU vastavusdeklaratsioon

1. Seadmed / 1a. Nutikõrgearv DTCCO 1381/2. Tootja / 2a. Tootjana kirjeldame käesolevasse, et allpool kirjeldatud seadme vastavalt ettenähtud otstarbe kasutamisel vastab sellele liidu direktiividele ja vajadusel ka direktiividele nr 2014/34/EL (RED-direktiiv) ja vajadusel ka direktiividele nr 2014/34/EL seadmete ja kaitsevahendite süsteemide kohta, mis on mõeldud kasutamiseks potentsiaalselt eksplosiooniga ohustatud keskkonnas. Käesolevat vastavusdeklaratsiooni väljastatakse tootja ühele vastutusele. / 3. Seadme variandid / 3a. Variandid koos GNS5 ja GNS6-ga / 3b. variantid ainult GNS5-iga / 3c. variantid ADR-veiduritele / 4a. 5b. Kohaldatavate arvutid RED-sertifikaatide puhul / 4b. 5b. 6a. 7b. Kohaldatavate arvutid ADR-variantide puhul / 5. Tuvastatud asutus / 5b. EL tüübikontroll / 5c. Järelevalve / 6. Seadmete registreerimise / 6. Muud kasutatavad direktiivid ja määrused / 6. Käesolevat deklaraatsiooni tõendavad vastavalt nimetatud direktiividele, kuid ei tähenda mingit garantiid omaduste kohta. Ühisolevat dokumentatsiooni tuleb uurida põhjalikult.

(fin) EU:n vaatamismääräyksen mukaisuus

1. Laitteet / 1a. Älykkäiset ajoneuvon ohjaimet DTCCO 1381/2. Valmistaja / 2a. Vaheldajana avaldame, et allpool kirjeldatud kaubale, mille kasutamiseks on ettenähtud, vastab see kooskõlas ühendusvahendite direktiividega. Direktiiv No. 2014/53/EU (RED-direktiiv) ja vajadusel ka direktiividega nr 2014/34/EU seadmete ja kaitsevahendite süsteemide kohta, mis on mõeldud kasutamiseks potentsiaalselt eksplosiooniga ohustatud keskkonnas. Käesolevat vastavusdeklaratsiooni väljastatakse tootja ühele vastutusele. / 3. Seadme variandid / 3a. Variandid koos GNS5 ja GNS6-ga / 3b. variantid ainult GNS5-iga / 3c. variantid ADR-veiduritele / 4a. 5b. Kohaldatavate arvutid RED-sertifikaatide puhul / 4b. 5b. 6a. 7b. Kohaldatavate arvutid ADR-variantide puhul / 5. Tuvastatud asutus / 5b. EL tüübikontroll / 5c. Järelevalve / 6. Seadmete registreerimise / 6. Muud kasutatavad direktiivid ja määrused / 6. Käesolevat deklaraatsiooni tõendavad vastavalt nimetatud direktiividele, kuid ei tähenda mingit garantiid omaduste kohta. Ühisolevat dokumentatsiooni tuleb uurida põhjalikult.

Continental AG, Heisterkamp 1, 42699 Solingen, Germany, Tel.: +49 212 247 1000, Fax: +49 212 247 1001, E-Mail: [press@continental.com](mailto:press@continental.com), [www.continental.com](http://www.continental.com)  
 Continental Automotive Technologies GmbH, Heisterkamp 1, 42699 Solingen, Germany, Tel.: +49 212 247 1000, Fax: +49 212 247 1001, E-Mail: [press@continental.com](mailto:press@continental.com), [www.continental.com](http://www.continental.com)  
 Continental Automotive Technologies Inc., 10000 North Central Expressway, Dallas, Texas 75265, USA, Tel.: +1 972 247 1000, Fax: +1 972 247 1001, E-Mail: [press@continental.com](mailto:press@continental.com), [www.continental.com](http://www.continental.com)  
 Continental Automotive Technologies (India) Private Limited, Plot No. 10, Sector 10, Gurgaon, Haryana 122002, India, Tel.: +91 124 247 1000, Fax: +91 124 247 1001, E-Mail: [press@continental.com](mailto:press@continental.com), [www.continental.com](http://www.continental.com)  
 Continental Automotive Technologies (China) Limited, 100000 Beijing, China, Tel.: +86 10 247 1000, Fax: +86 10 247 1001, E-Mail: [press@continental.com](mailto:press@continental.com), [www.continental.com](http://www.continental.com)  
 Continental Automotive Technologies (UK) Limited, 10000 North Central Expressway, Dallas, Texas 75265, USA, Tel.: +1 972 247 1000, Fax: +1 972 247 1001, E-Mail: [press@continental.com](mailto:press@continental.com), [www.continental.com](http://www.continental.com)  
 Continental Automotive Technologies (Russia) LLC, 10000 North Central Expressway, Dallas, Texas 75265, USA, Tel.: +1 972 247 1000, Fax: +1 972 247 1001, E-Mail: [press@continental.com](mailto:press@continental.com), [www.continental.com](http://www.continental.com)  
 Continental Automotive Technologies (Brazil) Ltda., 10000 North Central Expressway, Dallas, Texas 75265, USA, Tel.: +1 972 247 1000, Fax: +1 972 247 1001, E-Mail: [press@continental.com](mailto:press@continental.com), [www.continental.com](http://www.continental.com)  
 Continental Automotive Technologies (Mexico) S de RL, 10000 North Central Expressway, Dallas, Texas 75265, USA, Tel.: +1 972 247 1000, Fax: +1 972 247 1001, E-Mail: [press@continental.com](mailto:press@continental.com), [www.continental.com](http://www.continental.com)  
 Continental Automotive Technologies (South Africa) (Pty) Ltd., 10000 North Central Expressway, Dallas, Texas 75265, USA, Tel.: +1 972 247 1000, Fax: +1 972 247 1001, E-Mail: [press@continental.com](mailto:press@continental.com), [www.continental.com](http://www.continental.com)  
 Continental Automotive Technologies (Egypt) S.A., 10000 North Central Expressway, Dallas, Texas 75265, USA, Tel.: +1 972 247 1000, Fax: +1 972 247 1001, E-Mail: [press@continental.com](mailto:press@continental.com), [www.continental.com](http://www.continental.com)  
 Continental Automotive Technologies (Ukraine) LLC, 10000 North Central Expressway, Dallas, Texas 75265, USA, Tel.: +1 972 247 1000, Fax: +1 972 247 1001, E-Mail: [press@continental.com](mailto:press@continental.com), [www.continental.com](http://www.continental.com)  
 Continental Automotive Technologies (Belarus) LLC, 10000 North Central Expressway, Dallas, Texas 75265, USA, Tel.: +1 972 247 1000, Fax: +1 972 247 1001, E-Mail: [press@continental.com](mailto:press@continental.com), [www.continental.com](http://www.continental.com)  
 Continental Automotive Technologies (Kazakhstan) LLC, 10000 North Central Expressway, Dallas, Texas 75265, USA, Tel.: +1 972 247 1000, Fax: +1 972 247 1001, E-Mail: [press@continental.com](mailto:press@continental.com), [www.continental.com](http://www.continental.com)  
 Continental Automotive Technologies (Kyrgyzstan) LLC, 10000 North Central Expressway, Dallas, Texas 75265, USA, Tel.: +1 972 247 1000, Fax: +1 972 247 1001, E-Mail: [press@continental.com](mailto:press@continental.com), [www.continental.com](http://www.continental.com)  
 Continental Automotive Technologies (Tajikistan) LLC, 10000 North Central Expressway, Dallas, Texas 75265, USA, Tel.: +1 972 247 1000, Fax: +1 972 247 1001, E-Mail: [press@continental.com](mailto:press@continental.com), [www.continental.com](http://www.continental.com)  
 Continental Automotive Technologies (Turkmenistan) LLC, 10000 North Central Expressway, Dallas, Texas 75265, USA, Tel.: +1 972 247 1000, Fax: +1 972 247 1001, E-Mail: [press@continental.com](mailto:press@continental.com), [www.continental.com](http://www.continental.com)  
 Continental Automotive Technologies (Uzbekistan) LLC, 10000 North Central Expressway, Dallas, Texas 75265, USA, Tel.: +1 972 247 1000, Fax: +1 972 247 1001, E-Mail: [press@continental.com](mailto:press@continental.com), [www.continental.com](http://www.continental.com)  
 Continental Automotive Technologies (Azerbaijan) LLC, 10000 North Central Expressway, Dallas, Texas 75265, USA, Tel.: +1 972 247 1000, Fax: +1 972 247 1001, E-Mail: [press@continental.com](mailto:press@continental.com), [www.continental.com](http://www.continental.com)  
 Continental Automotive Technologies (Armenia) LLC, 10000 North Central Expressway, Dallas, Texas 75265, USA, Tel.: +1 972 247 1000, Fax: +1 972 247 1001, E-Mail: [press@continental.com](mailto:press@continental.com), [www.continental.com](http://www.continental.com)  
 Continental Automotive Technologies (Georgia) LLC, 10000 North Central Expressway, Dallas, Texas 75265, USA, Tel.: +1 972 247 1000, Fax: +1 972 247 1001, E-Mail: [press@continental.com](mailto:press@continental.com), [www.continental.com](http://www.continental.com)  
 Continental Automotive Technologies (Moldova) LLC, 10000 North Central Expressway, Dallas, Texas 75265, USA, Tel.: +1 972 247 1000, Fax: +1 972 247 1001, E-Mail: [press@continental.com](mailto:press@continental.com), [www.continental.com](http://www.continental.com)  
 Continental Automotive Technologies (Romania) LLC, 10000 North Central Expressway, Dallas, Texas 75265, USA, Tel.: +1 972 247 1000, Fax: +1 972 247 1001, E-Mail: [press@continental.com](mailto:press@continental.com), [www.continental.com](http://www.continental.com)  
 Continental Automotive Technologies (Slovakia) LLC, 10000 North Central Expressway, Dallas, Texas 75265, USA, Tel.: +1 972 247 1000, Fax: +1 972 247 1001, E-Mail: [press@continental.com](mailto:press@continental.com), [www.continental.com](http://www.continental.com)  
 Continental Automotive Technologies (Slovenia) LLC, 10000 North Central Expressway, Dallas, Texas 75265, USA, Tel.: +1 972 247 1000, Fax: +1 972 247 1001, E-Mail: [press@continental.com](mailto:press@continental.com), [www.continental.com](http://www.continental.com)  
 Continental Automotive Technologies (Croatia) LLC, 10000 North Central Expressway, Dallas, Texas 75265, USA, Tel.: +1 972 247 1000, Fax: +1 972 247 1001, E-Mail: [press@continental.com](mailto:press@continental.com), [www.continental.com](http://www.continental.com)  
 Continental Automotive Technologies (Czechia) LLC, 10000 North Central Expressway, Dallas, Texas 75265, USA, Tel.: +1 972 247 1000, Fax: +1 972 247 1001, E-Mail: [press@continental.com](mailto:press@continental.com), [www.continental.com](http://www.continental.com)  
 Continental Automotive Technologies (Hungary) LLC, 10000 North Central Expressway, Dallas, Texas 75265, USA, Tel.: +1 972 247 1000, Fax: +1 972 247 1001, E-Mail: [press@continental.com](mailto:press@continental.com), [www.continental.com](http://www.continental.com)  
 Continental Automotive Technologies (Poland) LLC, 10000 North Central Expressway, Dallas, Texas 75265, USA, Tel.: +1 972 247 1000, Fax: +1 972 247 1001, E-Mail: [press@continental.com](mailto:press@continental.com), [www.continental.com](http://www.continental.com)  
 Continental Automotive Technologies (Czechia) LLC, 10000 North Central Expressway, Dallas, Texas 75265, USA, Tel.: +1 972 247 1000, Fax: +1 972 247 1001, E-Mail: [press@continental.com](mailto:press@continental.com), [www.continental.com](http://www.continental.com)  
 Continental Automotive Technologies (Slovakia) LLC, 10000 North Central Expressway, Dallas, Texas 75265, USA, Tel.: +1 972 247 1000, Fax: +1 972 247 1001, E-Mail: [press@continental.com](mailto:press@continental.com), [www.continental.com](http://www.continental.com)  
 Continental Automotive Technologies (Slovenia) LLC, 10000 North Central Expressway, Dallas, Texas 75265, USA, Tel.: +1 972 247 1000, Fax: +1 972 247 1001, E-Mail: [press@continental.com](mailto:press@continental.com), [www.continental.com](http://www.continental.com)  
 Continental Automotive Technologies (Croatia) LLC, 10000 North Central Expressway, Dallas, Texas 75265, USA, Tel.: +1 972 247 1000, Fax: +1 972 247 1001, E-Mail: [press@continental.com](mailto:press@continental.com), [www.continental.com](http://www.continental.com)  
 Continental Automotive Technologies (Czechia) LLC, 10000 North Central Expressway, Dallas, Texas 75265, USA, Tel.: +1 972 247 1000, Fax: +1 972 247 1001, E-Mail: [press@continental.com](mailto:press@continental.com), [www.continental.com](http://www.continental.com)  
 Continental Automotive Technologies (Slovakia) LLC, 10000 North Central Expressway, Dallas, Texas 75265, USA, Tel.: +1 972 247 1000, Fax: +1 972 247 1001, E-Mail: [press@continental.com](mailto:press@continental.com), [www.continental.com](http://www.continental.com)  
 Continental Automotive Technologies (Slovenia) LLC, 10000 North Central Expressway, Dallas, Texas 75265, USA, Tel.: +1 972 247 1000, Fax: +1 972 247 1001, E-Mail: [press@continental.com](mailto:press@continental.com), [www.continental.com](http://www.continental.com)  
 Continental Automotive Technologies (Croatia) LLC, 10000 North Central Expressway, Dallas, Texas 75265, USA, Tel.: +1 972 247 1000, Fax: +1 972 247 1001, E-Mail: [press@continental.com](mailto:press@continental.com), [www.continental.com](http://www.continental.com)  
 Continental Automotive Technologies (Czechia) LLC, 10000 North Central Expressway, Dallas, Texas 75265, USA, Tel.: +1 972 247 1000, Fax: +1 972 247 1001, E-Mail: [press@continental.com](mailto:press@continental.com), [www.continental.com](http://www.continental.com)  
 Continental Automotive Technologies (Slovakia) LLC, 10000 North Central Expressway, Dallas, Texas 75265, USA, Tel.: +1 972 247 1000, Fax: +1 972 247 1001, E-Mail: [press@continental.com](mailto:press@continental.com), [www.continental.com](http://www.continental.com)  
 Continental Automotive Technologies (Slovenia) LLC, 10000 North Central Expressway, Dallas, Texas 75265, USA, Tel.: +1 972 247 1000, Fax: +1 972 247 1001, E-Mail: [press@continental.com](mailto:press@continental.com), [www.continental.com](http://www.continental.com)  
 Continental Automotive Technologies (Croatia) LLC, 10000 North Central Expressway, Dallas, Texas 75265, USA, Tel.: +1 972 247 1000, Fax: +1 972 247 1001, E-Mail: [press@continental.com](mailto:press@continental.com), [www.continental.com](http://www.continental.com)  
 Continental Automotive Technologies (Czechia) LLC, 10000 North Central Expressway, Dallas, Texas 75265, USA, Tel.: +1 972 247 1000, Fax: +1 972 247 1001, E-Mail: [press@continental.com](mailto:press@continental.com), [www.continental.com](http://www.continental.com)  
 Continental Automotive Technologies (Slovakia) LLC, 10000 North Central Expressway, Dallas, Texas 75265, USA, Tel.: +1 972 247 1000, Fax: +1 972 247 1001, E-Mail: [press@continental.com](mailto:press@continental.com), [www.continental.com](http://www.continental.com)  
 Continental Automotive Technologies (Slovenia) LLC, 10000 North Central Expressway, Dallas, Texas 75265, USA, Tel.: +1 972 247 1000, Fax: +1 972 247 1001, E-Mail: [press@continental.com](mailto:press@continental.com), [www.continental.com](http://www.continental.com)  
 Continental Automotive Technologies (Croatia) LLC, 10000 North Central Expressway, Dallas, Texas 75265, USA, Tel.: +1 972 247 1000, Fax: +1 972 247 1001, E-Mail: [press@continental.com](mailto:press@continental.com), [www.continental.com](http://www.continental.com)  
 Continental Automotive Technologies (Czechia) LLC, 10000 North Central Expressway, Dallas, Texas 75265, USA, Tel.: +1 972 247 1000, Fax: +1 972 247 1001, E-Mail: [press@continental.com](mailto:press@continental.com), [www.continental.com](http://www.continental.com)  
 Continental Automotive Technologies (Slovakia) LLC, 10000 North Central Expressway, Dallas, Texas 75265, USA, Tel.: +1 972 247 1000, Fax: +1 972 247 1001, E-Mail: [press@continental.com](mailto:press@continental.com), [www.continental.com](http://www.continental.com)  
 Continental Automotive Technologies (Slovenia) LLC, 10000 North Central Expressway, Dallas, Texas 75265, USA, Tel.: +1 972 247 1000, Fax: +1 972 247 1001, E-Mail: [press@continental.com](mailto:press@continental.com), [www.continental.com](http://www.continental.com)  
 Continental Automotive Technologies (Croatia) LLC, 10000 North Central Expressway, Dallas, Texas 75265, USA, Tel.: +1 972 247 1000, Fax: +1 972 247 1001, E-Mail: [press@continental.com](mailto:press@continental.com), [www.continental.com](http://www.continental.com)  
 Continental Automotive Technologies (Czechia) LLC, 10000 North Central Expressway, Dallas, Texas 75265, USA, Tel.: +1 972 247 1000, Fax: +1 972 247 1001, E-Mail: [press@continental.com](mailto:press@continental.com), [www.continental.com](http://www.continental.com)  
 Continental Automotive Technologies (Slovakia) LLC, 10000 North Central Expressway, Dallas, Texas 75265, USA, Tel.: +1 972 247 1000, Fax: +1 972 247 1001, E-Mail: [press@continental.com](mailto:press@continental.com), [www.continental.com](http://www.continental.com)  
 Continental Automotive Technologies (Slovenia) LLC, 10000 North Central Expressway, Dallas, Texas 75265, USA, Tel.: +1 972 247 1000, Fax: +1 972 247 1001, E-Mail: [press@continental.com](mailto:press@continental.com), [www.continental.com](http://www.continental.com)  
 Continental Automotive Technologies (Croatia) LLC, 10000 North Central Expressway, Dallas, Texas 75265, USA, Tel.: +1 972 247 1000, Fax: +1 972 247 1001, E-Mail: [press@continental.com](mailto:press@continental.com), [www.continental.com](http://www.continental.com)  
 Continental Automotive Technologies (Czechia) LLC, 10000 North Central Expressway, Dallas, Texas 75265, USA, Tel.: +1 972 247 1000, Fax: +1 972 247 1001, E-Mail: [press@continental.com](mailto:press@continental.com), [www.continental.com](http://www.continental.com)  
 Continental Automotive Technologies (Slovakia) LLC, 10000 North Central Expressway, Dallas, Texas 75265, USA, Tel.: +1 972 247 1000, Fax: +1 972 247 1001, E-Mail: [press@continental.com](mailto:press@continental.com), [www.continental.com](http://www.continental.com)  
 Continental Automotive Technologies (Slovenia) LLC, 10000 North Central Expressway, Dallas, Texas 75265, USA, Tel.: +1 972 247 1000, Fax: +1 972 247 1001, E-Mail: [press@continental.com](mailto:press@continental.com), [www.continental.com](http://www.continental.com)  
 Continental Automotive Technologies (Croatia) LLC, 10000 North Central Expressway, Dallas, Texas 75265, USA, Tel.: +1 972 247 1000, Fax: +1 972 247 1001, E-Mail: [press@continental.com](mailto:press@continental.com), [www.continental.com](http://www.continental.com)  
 Continental Automotive Technologies (Czechia) LLC, 10000 North Central Expressway, Dallas, Texas 75265, USA, Tel.: +1 972 247 1000, Fax: +1 972 247 1001, E-Mail: [press@continental.com](mailto:press@continental.com), [www.continental.com](http://www.continental.com)  
 Continental Automotive Technologies (Slovakia) LLC, 10000 North Central Expressway, Dallas, Texas 75265, USA, Tel.: +1 972 247 1000, Fax: +1 972 247 1001, E-Mail: [press@continental.com](mailto:press@continental.com), [www.continental.com](http://www.continental.com)  
 Continental Automotive Technologies (Slovenia) LLC, 10000 North Central Expressway, Dallas, Texas 75265, USA, Tel.: +1 972 247 1000, Fax: +1 972 247 1001, E-Mail: [press@continental.com](mailto:press@continental.com), [www.continental.com](http://www.continental.com)  
 Continental Automotive Technologies (Croatia) LLC, 10000 North Central Expressway, Dallas, Texas 75265, USA, Tel.: +1 972 247 1000, Fax: +1 972 247 1001, E-Mail: [press@continental.com](mailto:press@continental.com), [www.continental.com](http://www.continental.com)  
 Continental Automotive Technologies (Czechia) LLC, 10000 North Central Expressway, Dallas, Texas 75265, USA, Tel.: +1 972 247 1000, Fax: +1 972 247 1001, E-Mail: [press@continental.com](mailto:press@continental.com), [www.continental.com](http://www.continental.com)  
 Continental Automotive Technologies (Slovakia) LLC, 10000 North Central Expressway, Dallas, Texas 75265, USA, Tel.: +1 972 247 1000, Fax: +1 972 247 1001, E-Mail: [press@continental.com](mailto:press@continental.com), [www.continental.com](http://www.continental.com)  
 Continental Automotive Technologies (Slovenia) LLC, 10000 North Central Expressway, Dallas, Texas 75265, USA, Tel.: +1 972 247 1000, Fax: +1 972 247 1001, E-Mail: [press@continental.com](mailto:press@continental.com), [www.continental.com](http://www.continental.com)  
 Continental Automotive Technologies (Croatia) LLC, 10000 North Central Expressway, Dallas, Texas 75265, USA, Tel.: +1 972 247 1000, Fax: +1 972 247 1001, E-Mail: [press@continental.com](mailto:press@continental.com), [www.continental.com](http://www.continental.com)  
 Continental Automotive Technologies (Czechia) LLC, 10000 North Central Expressway, Dallas, Texas 75265, USA, Tel.: +1 972 247 1000, Fax: +1 972 247 1001, E-Mail: [press@continental.com](mailto:press@continental.com), [www.continental.com](http://www.continental.com)  
 Continental Automotive Technologies (Slovakia) LLC, 10000 North Central Expressway, Dallas, Texas 75265, USA, Tel.: +1 972 247 1000, Fax: +1 972 247 1001, E-Mail: [press@continental.com](mailto:press@continental.com), [www.continental.com](http://www.continental.com)  
 Continental Automotive Technologies (Slovenia) LLC, 10000 North Central Expressway, Dallas, Texas 75265, USA, Tel.: +1 972 247 1000, Fax: +1 972 247 1001, E-Mail: [press@continental.com](mailto:press@continental.com), [www.continental.com](http://www.continental.com)  
 Continental Automotive Technologies (Croatia) LLC, 10000 North Central Expressway, Dallas, Texas 75265, USA, Tel.: +1 972 247 1000, Fax: +1 972 247 1001, E-Mail: [press@continental.com](mailto:press@continental.com), [www.continental.com](http://www.continental.com)  
 Continental Automotive Technologies (Czechia) LLC, 10000 North Central Expressway, Dallas, Texas 75265, USA, Tel.: +1 972 247 1000, Fax: +1 972 247 1001, E-Mail: [press@continental.com](mailto:press@continental.com), [www.continental.com](http://www.continental.com)  
 Continental Automotive Technologies (Slovakia) LLC, 10000 North Central Expressway, Dallas, Texas 75265, USA, Tel.: +1 972 247 1000, Fax: +1 972 247 1001, E-Mail: [press@continental.com](mailto:press@continental.com), [www.continental.com](http://www.continental.com)  
 Continental Automotive Technologies (Slovenia) LLC, 10000 North Central Expressway, Dallas, Texas 75265, USA, Tel.: +1 972 247 1000, Fax: +1 972 247 1001, E-Mail: [press@continental.com](mailto:press@continental.com), [www.continental.com](http://www.continental.com)  
 Continental Automotive Technologies (Croatia) LLC, 10000 North Central Expressway, Dallas, Texas 75265, USA, Tel.: +1 972 247 1000, Fax: +1 972 247 1001, E-Mail: [press@continental.com](mailto:press@continental.com), [www.continental.com](http://www.continental.com)  
 Continental Automotive Technologies (Czechia) LLC, 10000 North Central Expressway, Dallas, Texas 75265, USA, Tel.: +1 972 247 1000, Fax: +1 972 247 1001, E-Mail: [press@continental.com](mailto:press@continental.com), [www.continental.com](http://www.continental.com)  
 Continental Automotive Technologies (Slovakia) LLC, 10000 North Central Expressway, Dallas, Texas 75265, USA, Tel.: +1 972 247 1000, Fax: +1 972 247 1001, E-Mail: [press@continental.com](mailto:press@continental.com), [www.continental.com](http://www.continental.com)  
 Continental Automotive Technologies (Slovenia) LLC, 10000 North Central Expressway, Dallas, Texas 75265, USA, Tel.: +1 972 247 1000, Fax: +1 972 247 1001, E-Mail: [press@continental.com](mailto:press@continental.com), [www.continental.com](http://www.continental.com)  
 Continental Automotive Technologies (Croatia) LLC, 10000 North Central Expressway, Dallas, Texas 75265, USA, Tel.: +1 972 247 1000, Fax: +1 972 247 1001, E-Mail: [press@continental.com](mailto:press@continental.com), [www.continental.com](http://www.continental.com)  
 Continental Automotive Technologies (Czechia) LLC, 10000 North Central Expressway, Dallas, Texas 75265, USA, Tel.: +1 972 247 1000, Fax: +1 972 247 1001, E-Mail: [press@continental.com](mailto:press@continental.com), [www.continental.com](http://www.continental.com)  
 Continental Automotive Technologies (Slovakia) LLC, 10000 North Central Expressway, Dallas, Texas 75265, USA, Tel.: +1 972 247 1000, Fax: +1 972 247 1001, E-Mail: [press@continental.com](mailto:press@continental.com), [www.continental.com](http://www.continental.com)  
 Continental Automotive Technologies (Slovenia) LLC, 10000 North Central Expressway, Dallas, Texas 75265, USA, Tel.: +1 972 247 1000, Fax: +1 972 247 1001, E-Mail: [press@continental.com](mailto:press@continental.com), [www.continental.com](http://www.continental.com)  
 Continental Automotive Technologies (Croatia) LLC, 10000 North Central Expressway, Dallas, Texas 75265, USA, Tel.: +1 972 247 1000, Fax: +1 972 247 1001, E-Mail: [press@continental.com](mailto:press@continental.com), [www.continental.com](http://www.continental.com)  
 Continental Automotive Technologies (Czechia) LLC, 10000 North Central Expressway, Dallas, Texas 75265, USA, Tel.: +1 972 247 1000, Fax: +1 972 247 1001, E-Mail: [press@continental.com](mailto:press@continental.com), [www.continental.com](http://www.continental.com)  
 Continental Automotive Technologies (Slovakia) LLC, 10000 North Central Expressway, Dallas, Texas 75265, USA, Tel.: +1 972 247 1000, Fax: +1 972 247 1001, E-Mail: [press@continental.com](mailto:press@continental.com), [www.continental.com](http://www.continental.com)  
 Continental Automotive Technologies (Slovenia) LLC, 10000 North Central Expressway, Dallas, Texas 75265, USA, Tel.: +1 972 247 1000, Fax: +1 972 247 1001, E-Mail: [press@continental.com](mailto:press@continental.com), [www.continental.com](http://www.continental.com)  
 Continental Automotive Technologies (Croatia) LLC, 10000 North Central Expressway, Dallas, Texas 75265, USA, Tel.: +1 972 247 1000, Fax: +1 972 247 1001, E-Mail: [press@continental.com](mailto:press@continental.com), [www.continental.com](http://www.continental.com)  
 Continental Automotive Technologies (Czechia) LLC, 10000 North Central Expressway, Dallas, Texas 75265, USA, Tel.: +1 972 247 1000, Fax: +1 972 247 1001, E-Mail: [press@continental.com](mailto:press@continental.com), [www.continental.com](http://www.continental.com)  
 Continental Automotive Technologies (Slovakia) LLC, 10000 North Central Expressway, Dallas, Texas 75265, USA, Tel.: +1 972 247 1000, Fax: +1 972 247 1001, E-Mail: [press@continental.com](mailto:press@continental.com), [www.continental.com](http://www.continental.com)  
 Continental Automotive Technologies (Slovenia) LLC, 10000 North Central Expressway, Dallas, Texas 75265, USA, Tel.: +1 972 247 1000, Fax: +1 972 247 1001, E-Mail: [press@continental.com](mailto:press@continental.com), [www.continental.com](http://www.continental.com)  
 Continental Automotive Technologies (Croatia) LLC, 10000 North Central Expressway,

















## ■ Додаткове приладдя

### ► DLK Smart Download Key



За допомогою ключа DLK Smart Download Key ви можете відповідно до закону завантажити та додати до архіву дані з тахографа DTCO 4.1x та картки водія.

Також можливе завантаження даних на онлайн-портал VDO Fleet Online.

Номер для замовлення:  
**2910003149100**

### ► Ключ завантаження S DLKPro



За допомогою ключа DLKPro Download Key S ви можете відповідно до закону завантажити та додати до архіву дані з тахографа DTCO 4.1x та картки водія.

Номер для замовлення:  
**2910002165200**

### ► DLKPro Compact S



За допомогою ключа DLKPro Compact S ви можете відповідно до закону завантажити, додати до архіву та візуалізувати дані з тахографа DTCO 4.1x та картки водія.

Номери для замовлення:

- Європа – **2910002165300**
- Європа (EE) – **2910002165400**

**► Remote DL 4G**

За допомогою пристрою Remote DL 4G від VDO ви можете передати дані завантаження через з'єднання GPRS на свою систему керування автомобільним парком або програмне забезпечення для аналізу.

Номер замовлення: **2910002759400**

**► VDO Link**

VDO Link – це додатковий модуль для віддаленого доступу до даних транспортного засобу та тахографа в реальному часі, наприклад, для телематики та збирання дорожнього мита.

VDO Link вставляється в DTCO.

**Чинність:**

- Телематика доступна починаючи з DTCO 4.1
- Збирання дорожнього мита доступне починаючи з DTCO 4.1

Номер для замовлення:

**AAA2201870110**

### ► Картки та серветки для чищення

Очищувальні картки служать для очищення слотів для карток тахографа DTCO 4.1х.

Серветки призначені для чищення карток водія та (або) підприємства.

Номери замовлення:

- Очищувальні картки (12 карток):  
**A2C5951338266**
- Серветки для чищення (12 серветок):  
**A2C5951184966**
- Комплект серветок для чищення (6 карток / 6 серветок):  
**A2C5951183866**

### ■ Інтернет-магазин VDO

Інтернет-магазин продуктів і послуг VDO: [www.fleet.vdo.com](http://www.fleet.vdo.com).

**Огляд змін**

**Огляд версії**

**Огляд змін**

**■ Огляд версії**

Ця інструкція з експлуатації є чинною для такої версії тахографа DTCO:

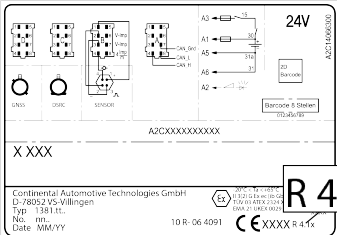
Стан версії	Інструкція з експлуатації	Зміни в інструкції з експлуатації
 <p>24V</p> <p>A2CXXXXXXXXXX</p> <p>X XXX</p> <p>Continental Automotive Technologies GmbH D-78622 OS-Weilingen Typ 1381.1t. No. m. Date MM/YY</p> <p>10 R: 06-4991</p> <p>CE XXXX R 4 1x</p> <p>Поточна версія: див. роздрук «Технічні дані»</p>	<p>BA00.1381.41 100 130</p>	<p>Перше видання</p>



Стан версії	Інструкція з експлуатації	Зміни в інструкції з експлуатації
	BA00.1381.41 100 130	<p>Версія DTCSO 4.1a</p> <ul style="list-style-type: none"> <li>• Розширення області застосування на DTCSO 4.1 і DTCSO 4.1a</li> <li>• Оновлення деяких зразків екранів DTCSO</li> <li>• Загальні редакційні зміни. Оновлено QR-код та індекс документа (на останній сторінці)</li> <li>• Додано опис опціональної функції «Централізована мова» <ul style="list-style-type: none"> <li>➔ <i>Централізована мова (опція)</i> [▶ 112]</li> </ul> </li> <li>• Додано опис з'єднання в автомобілі через Bluetooth, керування пристроями Bluetooth і конфігурації Bluetooth <ul style="list-style-type: none"> <li>➔ <i>З'єднання в автомобілі через Bluetooth</i> [▶ 107]</li> <li>➔ <i>Керування пристроями Bluetooth</i> [▶ 108]</li> <li>➔ <i>Конфігурація Bluetooth</i> [▶ 109]</li> </ul> </li> <li>• Додано VDO Link як опціональний пристрій <ul style="list-style-type: none"> <li>➔ <i>VDO Link</i> [▶ 181]</li> </ul> </li> <li>• Додано піктограму дорожнього мита</li> <li>• Подовжено версію програмного забезпечення</li> </ul>

15

**ВАЖЛИВО**

Інформацію про стан версії тахографа можна отримати у вбудованій роздруківці «*Технічні дані*».

**ВАЖЛИВО**

Ця інструкція з експлуатації непридатна для старих версій DTCO/

**Індекс****Символи**

Bluetooth .....	26
Символ.....	21
сполучити.....	103

**D**

DLK Smart Download Key.....	180
DLKPro Compact S .....	180
DLKPro Download Key S .....	180

**E**

EG 561/2006 .....	16
EG/2006/22/ .....	16
EU 165/2014 .....	16

**I**

NUTS0.....	35
Out (вихід за територію дії) .....	116
Out of Scope (Поза межами)	
ввести.....	104
Remote DL 4G .....	181
VDO Link .....	181

**A**

Автоматично встановлювати діяльність.....	43, 63
Аудиторія.....	11

**Б**

Блокувати доступ до меню .....	96
Буксирування засобу.....	105

**B**

Вага транспортного засобу.....	111
Введення	
Водій 1 / водій 2 - початок країни.....	101
Водій 1/водій 2 - країна.....	101
Кінець країни .....	102
Місцевий час .....	106
Місцевий час підприємства.....	106
Пором / потяг.....	105
Розблокування додаткових функцій.....	108
Транспортний засіб – Out Початок / Кінець .....	104
Введення країни – вручну.....	60
Введення місцевого часу підприємства.....	106
Ввести державний номерний знак .....	79
Ввести навантаження.....	64
Ввести номерний знак.....	79
Через програму .....	27
Ввести розвантаження .....	64

Ввімкнення запалювання – індикація .....	46
Версія DTCSO .....	111
Версія програмного забезпечення .....	111
Вибухозахищений пристрій .....	28
Виконання ADR .....	22, 28
Позначення .....	21
Використання за призначенням .....	19
Вимкнення запалювання – індикація .....	48
Вихід за територію дії (Out) .....	116
Відновлення даних у майстерні .....	162
Внесення	
вручну – при вставленні картки .....	57
Ручне введення .....	66
Внутрішня пам'ять .....	34
Визначення .....	11
Водій 1 – визначення .....	11

**Д**

Дані	
Завантаження .....	53
Завантажити з запам'ятовувача .....	54
Захист особистих даних .....	72
Ідентифікація .....	53
Дані ITS .....	10
Дозвіл .....	72
Дані VDO .....	10
Дозвіл .....	73
Декларація CE .....	170

Декларація UKCA .....	170
Дисплей .....	21, 25
Дистанційне завантаження .....	54
Дистанційне керування .....	26
Допуски .....	170
Допустима загальна вага .....	111
Дорожнє мито (меню) .....	112
Друк	
запуск .....	132
скасувати .....	133
Експлуатація (режим роботи) .....	29

**З**

З'єднання в автомобілі через Bluetooth .....	107
Заміна водія / транспортного засобу	
Вставити картку .....	71
Змішана робота .....	71
Кінець зміни .....	71
Заміна друкарського паперу .....	133
Запам'ятовувач	
Завантаження даних .....	54
Запис режиму вручну .....	63
Зареєструвати підприємство .....	78
Застереження щодо робочого часу .....	125
Затемнення .....	25, 27
Захист даних .....	9
Зберігання даних .....	34
Збій електроживлення .....	163

Збої		вилучити .....	65
Огляд .....	123	Дані .....	34
Повідомлення .....	114	Обов'язки водія .....	17
Змінити діяльність .....	25	Опис .....	31
Змішана робота .....	10	Перше вставлення .....	59, 72
Індикація		Строк дії .....	18
Водій 1/водій 2 .....	110	Функції .....	56
Лічильник VDO (опція) .....	125	Картка майстерні .....	32
Перевищена або знижена напруга .....	162	Картка підприємства	
під час руху .....	46	вилучити .....	81
Стандартна індикація під час руху .....	46	Відобразити номер .....	111
Транспортний засіб .....	111	Дані .....	34
Час керування та відпочинку .....	47	Перше вставлення .....	77
якщо транспортний засіб не рухається .....	84	Функції картки підприємства .....	75
Інтернет-магазин .....	182	Картка тахографа .....	31
Інтерфейс передньої панелі .....	10, 21, 26	Автоматичне повернення .....	164
<b>К</b>		вилучити .....	51
Каботаж .....	64	вставити .....	48
Калібрування .....	29	очистити .....	159
Картка		Картки для чищення (приладдя) .....	182
вилучити .....	51	Кнопки меню .....	21, 25
вставити .....	48	у меню .....	48
запитати .....	67	Коди країн	
Обходження .....	52	Іспанські регіони .....	43
Картка водія		Таблиця з оглядом .....	42
		Комбінована кнопка .....	21, 25
		Контактна особа .....	11
		Контактні особи .....	11

Контрастність .....	25
Контроль (режим роботи).....	29
Контрольна картка .....	32
Країна – при вставленні картки .....	58

**Л****Лічильник VDO**

Індикація .....	47
Індикація в режимі «Робочий час».....	91
Індикація даних за добу.....	91
Індикація даних за тиждень.....	91
Індикація під час відпочинку.....	89
Індикація статусу.....	92
Опис .....	86
Опис індикації .....	87

**М**

Місцевий час – при вставленні картки .....	58
<b>Мова</b>	
Відображувана мова .....	50
При вставленні картки .....	56
Установити вручну .....	86
Навантаження/розвантаження – меню .....	106

**О**

Обов'язкова перевірка тахографів .....	159
--	-----

Огляд версії .....	184
Опис АТЕХ .....	170
Особисті дані .....	10
змінити.....	102, 103
Очікування.....	27

**П**

<b>Перетин кордону</b> .....	35
вручну .....	60
Підпис даних .....	53
Підприємство (режим роботи) .....	29
<b>Піктограми</b>	
Комбінації .....	39
Огляд .....	37
Повідомлення .....	114, 128
Збій.....	123
Значення.....	114
Індикація на дисплеї .....	48
Підтвердити .....	115
Пором / потяг.....	116
Причини .....	48
Повідомлення про помилки .....	114, 123
Події – Огляд .....	120
Поза межами.....	11
Показати час картки водія.....	85
Попередження - час керування .....	125
Попередження щодо часу керування.....	125

Повідомлення .....	115
Пором / потяг	
Введення .....	105
Повідомлення .....	116
Початок зміни .....	56
Права доступу .....	32
Принтер .....	21

**Р**

## Режими

Внесення та доповнення часу відпочинку .....	68
доповнити - при вставленні картки .....	58
Рівні меню .....	93
Робота в екіпажі .....	11, 71
Роздрук	
v-графік .....	100
Водій 1/водій 2 .....	97
Дані за добу .....	99
Інформація карток тахографа .....	100
Перевищення швидкості .....	99
Події [Транспортний засіб] .....	99
Профілі частоти обертання (опція) .....	101
Профілі швидкостей (опція) .....	101
Статус D1/D2 (опція) .....	100
Технічні дані .....	99
Транспортний засіб .....	98
Роздрукувати	

Діяльність .....	98
Події .....	98
Роздрукувати: Дані за добу .....	97
Ручне введення .....	66
Можливість виправлення .....	66
Продовжити діяльність .....	69
Режими - попередньо встановити інші режими .....	70
Ручне внесення	
при вставленні картки .....	57

**С**

Серветки для чищення (приладдя) .....	182
Сервісний центр .....	11
Сертифікат – повідомлення про термін дії .....	120
Символи – Піктограми .....	37
Скасування вводу .....	61
Слот для картки .....	21, 25
Стан при виробництві – індикація .....	116
Стандартна індикація .....	84
Стандартна індикація (a) .....	46

**Т**

Технічні дані .....	166
---------------------	-----

**У**

Угода AETR .....	10
------------------	----

Установити діяльність .....	62
Змінити діяльність .....	62
при вставленні картки .....	60
Усування застрягання паперу .....	134

**Ф**

## Функції меню

вихід - автоматично .....	96
вихід - вручну .....	97
Навігація .....	95

**Ц**

Централізована мова .....	112
Цифровий підпис .....	53

**Ч**

Час UTC .....	35
Час керування та відпочинку .....	47
Часові пояси .....	35
Чищення .....	159

**Я**

Яскравість .....	25
------------------	----









Continental Automotive Technologies GmbH  
P.O. Box 1640  
78006 Villingen-Schwenningen  
Germany  
[www.fleet.vdo.com](http://www.fleet.vdo.com)

AAA2243000000 / AAA2243000029  
70122079 SPE 000 AC  
BA00.1381.41 100 130  
Мова: Українська

Version 041a



**VDO**  
Smart on the Road