

## Papierrolle einlegen

- ▶ Entrieglungsfläche auf der Druckerblende drücken; die Druckerschublade öffnet sich.
- ▶ Druckerschublade aus dem DTCO ziehen.

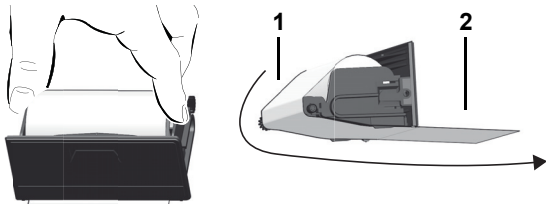

- ▶ Neue Papierrolle gemäß Abbildung einlegen und über die Umlenkrolle (1) führen.

Achten Sie darauf, dass die Papierrolle in der Druckerschublade nicht klemmt und der Papieranfang (2) unter dem Rand der Druckerschublade hinausragt!

- ▶ Druckerschublade in das Druckerfach schieben, bis sie einrastet. Der Drucker ist betriebsbereit. Sie können einen Ausdruck starten.

## Meldungen

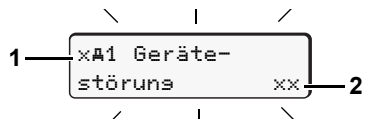

- (1) Piktogramm und Klartext der Meldung  
 ! = Ereignis, Beispiel [!e Fahrtr ohne gültige Karte]  
 x = Störung, Beispiel [xA1 Geberstörung]  
 ¶ = Lenkzeitwarnung [¶a1 Pause!]  
 Bedienhinweis, Beispiel [¶a0 Kein Papier]

### (2) Fehlercode

Weitere Meldungen und Maßnahmen, siehe Betriebsanleitung.

### Meldungen bestätigen:

- ▶ Taste **OK** 2 x drücken; die Meldung erlischt.

## Zeiten der Fahrerkarte(n)

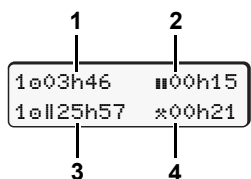

- (1) Lenkzeit "a" seit einer gültigen Pausenzeit.
- (2) Gültige Pausenzeit "¶", gemäß Verordnung (EG) Nr. 561/2006.
- (3) Lenkzeit der Doppelwoche "e".
- (4) Dauer der eingestellten Aktivität.

## Menüfunktionen aufrufen

Nur bei stehendem Fahrzeug möglich!

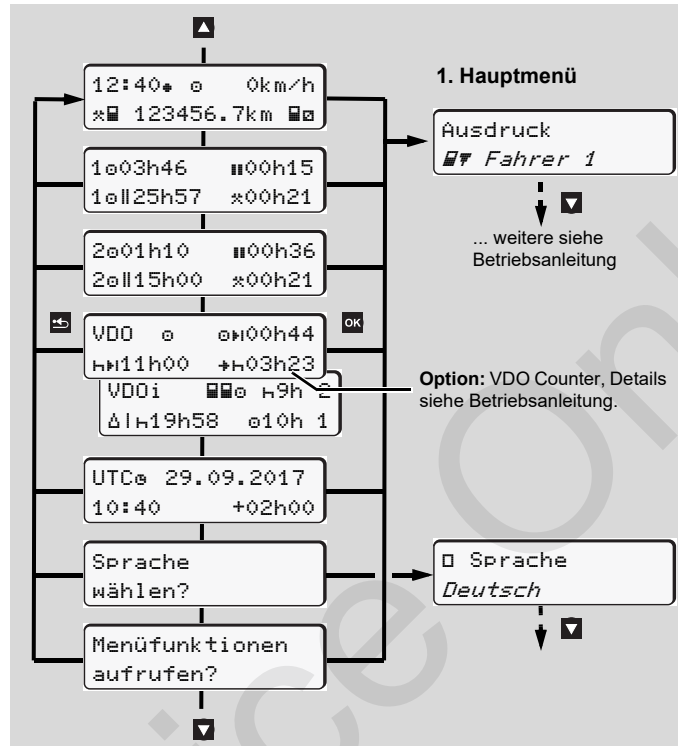

- ▶ Mit den Tasten **▲/▼** gewünschte Anzeige anwählen.
- ▶ Mit Taste **OK** Hauptmenü aufrufen.
- ▶ Aufgeführte Funktionen schrittweise mit **▲/▼** anwählen.

### Tageswert ausdrucken:

- ▶ [Ausdruck **Fahrer 1**]... [24h **Tageswert**]... [25.10.2017]
- ▶ ...[Ausdruck in UTC Ja/Nein]

### "Out of scope" Beginn / Ende eingeben:

- ▶ [Einsabe **A** Fahrzeug]... [OUT+ Besinn] oder [+OUT Ende]

### Beginn Fähr / Zug eingeben:

- ▶ [Einsabe **A** Fahrzeug] ... [**a** Fähr/Zug]
- ▶ Gegenwärtige Aktivität einstellen.

### Ortszeit einstellen:

- ▶ [Einsabe **A** Fahrzeug]... [**a** Ortszeit]...
- ▶ In Schritten von  $\pm 30$  Minuten Ortszeit einstellen.

# Kurzanleitung Fahrer

DTCO® 1381 – Release 3.0

A2C13870500 / 41024283 OPM 000 AA

BA00.1381.30 500 101



www.fleet.vdo.com



## Bedienelemente

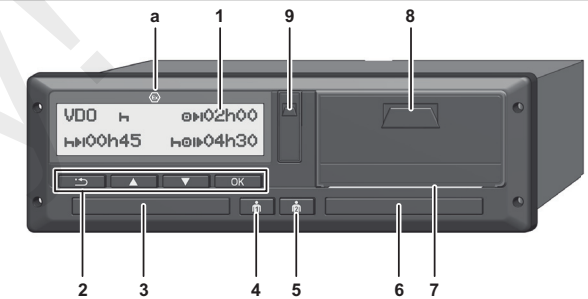

- (1) **Display**
- (2) **Menütasten**  
**▲/▼** Funktion / Auswahl selektieren  
**OK** Funktion / Auswahl bestätigen  
**↵** Menü verlassen, abrechnen
- (3) **Kartenschacht-1**
- (4) **Kombitaste Fahrer-1**  
 Einstellen von Aktivitäten und Auswurf der Fahrerkarte
- (5) **Kombitaste Fahrer-2**  
 Einstellen von Aktivitäten und Auswurf der Fahrerkarte
- (6) **Kartenschacht-2**
- (7) **Abreißkante**
- (8) **Druckerschublade**
- (9) **Downloadschnittstelle**
- (a) Kennzeichen für ADR-Variante

## Standardanzeige(n) während der Fahrt

- ▶ Beliebige Menütaste drücken, Wechsel in gewünschte Anzeige.

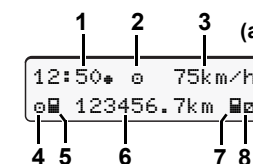

- (1) Uhrzeit (mit "a" = eingestellte Ortszeit)
- (2) Betriebsart "Betrieb"
- (3) Geschwindigkeit
- (4) Aktivität Fahrer-1
- (5) Kartensymbol Fahrer-1
- (6) Gesamtkilometerstand
- (7) Kartensymbol Fahrer-2
- (8) Aktivität Fahrer-2

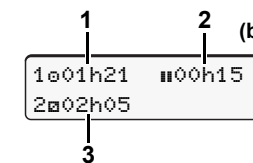

- (1) Lenkzeit "a" Fahrer-1 seit einer gültigen Pausenzeit.
- (2) Gültige Pausenzeit "¶", gemäß Verordnung (EG) Nr. 561/2006.
- (3) Zeit von Fahrer-2; Bereitschaftszeit "a".

Mit der Option "VDO Counter" ist eine weitere Standardanzeige möglich; Details siehe Betriebsanleitung.

Diese Kurzanleitung ersetzt keinesfalls die von der EG Verordnung (EWG) Nr. 3821/85 Anhang I B vorgeschriebene ausführliche Betriebsanleitung zum DTCO 1381!

## Fahrerkarte stecken / Manuelle Eingaben



**Der Fahrer-1, der das Fahrzeug lenken wird, steckt seine Fahrerkarte in den Kartenschacht-1.**

- ▶ Bei ADR-Varianten gegebenenfalls die Zündung einschalten.
- ▶ Kombitaste Fahrer-1 länger als 2 Sekunden gedrückt halten. Der Kartenschacht wird geöffnet.
- ▶ Abdeckung des Kartenschachts öffnen.
- ▶ Fahrerkarte in den Kartenschacht stecken.
- ▶ Kartenschacht schließen und einschieben.
- ▶ Der Menüführung folgen.

**Halten Sie die Kartenschächte – außer zum Stecken oder Entnehmen Ihrer Fahrerkarte – stets geschlossen!**

welcome  
07:35\* 05:35UTC

Es erscheinen die eingestellte Ortszeit "07:35\*" und die UTC-Zeit "05:35UTC" (Zeitversatz = 2 Stunden).

Letzte Entnahme  
15.04.17 16:31\*

Datum und Uhrzeit der letzten Kartenentnahme erscheinen in Ortszeit (Symbol "\*").

1M Einsabe  
Nachtras? Ja

**Achten Sie auf eine lückenlose Aufzeichnung der Aktivitäten auf Ihrer Fahrerkarte!**

Mit „Ja“, manuelle Eingaben vornehmen. Falls Sie **keine** Aktivitäten/Ruhezeiten nachtragen wollen, „Nein“ selektieren.

weiter Beispiel: A/B/C

### Beispiel A:

Entnahme (15.04.17) 16:31 Ortszeit Stecken (18.04.17) 07:35 Ortszeit



- ▶ Taste **OK** drücken und halten.
- ▶ Automatischer Sprung auf das letzte Eingabefeld (Minuten blinken).
- ▶ Taste **OK** lösen und nochmals drücken.

Erscheint, wenn bei der letzten Entnahme "Ende Land" eingegeben wurde.

- ▶ Eingabe bestätigen.

M 15.04.17 16:31  
H 18.04.17 07:35

M 15.04.17 16:31  
H 18.04.17 07:35

•|? Besinn Land  
: D

1M Einsabe  
bestätigen? Ja

"|" = Fahrt kann beginnen.

07:36\* 0km/h  
H 123456.7km H

### Beispiel B:

Entnahme (24.02.17) 23:32 Ortszeit Stecken (25.02.17) 02:30 Ortszeit

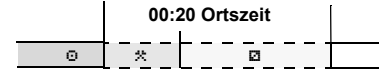

M 24.02.17 23:32  
H 25.02.17 02:30

\* 25.02.17 02:30  
\* 25.02.17 00:20

- ▶ Aktivität "\*" einstellen, bestätigen.
- ▶ Tag, Stunden, Minuten einstellen, bestätigen.

M 25.02.17 00:20  
H 25.02.17 02:30

□ 25.02.17 02:30

- ▶ Nächste Aktivität "□" einstellen, bestätigen.

•|? Besinn Land  
: D

1M Einsabe  
bestätigen? Ja

- ▶ Taste **OK** drücken und halten (Minuten blinken).
- ▶ Taste **OK** lösen und nochmals drücken.
- ▶ Eingabe bestätigen.

02:31\* 0km/h  
H 123456.7km H

### Beispiel C:

Entnahme (05.11.17) 17:50 Ortszeit Stecken (14.11.17) 14:00 Ortszeit

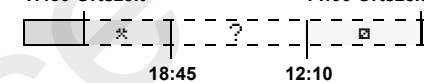

M 05.11.17 17:50  
H 14.11.17 14:00

\* 05.11.17 18:45  
M 05.11.17 18:45  
H? Ende Land

•|? Ende Land  
: D

M 05.11.17 18:45  
H 14.11.17 14:00

? 14.11.17 12:10  
M 14.11.17 12:10  
•|? Besinn Land

•|? Besinn Land  
: D

- Mit Taste **ESC** können Sie ...
- die Landeseingabe abbrechen,
  - oder direkt in einem Eingabefeld die möglichen Variablen (Rückschritt) anwählen.

M 14.11.17 12:10  
H 14.11.17 14:00

□ 14.11.17 14:00

•|? Besinn Land  
: D

1M Einsabe  
bestätigen? Ja

14:01\* 0km/h  
H 123456.7km H

## Fahrerkarte entnehmen

- ▶ Bei ADR-Varianten gegebenenfalls die Zündung einschalten.
- ▶ Entsprechende Kombitaste länger als 2 Sekunden gedrückt halten.
- ▶ Folgen Sie der Menüführung.

•|? Ende Land  
: E  
E AN

- ▶ Land auswählen, bestätigen.
- ▶ Gegebenenfalls Region auswählen, bestätigen.
- ▶ Mit Taste **ESC** können Sie die Landeseingabe abbrechen, falls Sie beispielsweise Ihre Arbeitsschicht fortsetzen wollen.
- ▶ Der Kartenschacht wird zur Entnahme der Fahrerkarte geöffnet.
- ▶ Fahrerkarte entnehmen.
- ▶ Kartenschacht schließen und einschieben.

15:05\* 0km/h  
H 123456.7km H

## Aktivitäten einstellen

- ◊ = Lenkzeit (automatisch bei Fahrt)
- \* = Alle sonstigen Arbeitszeiten (Automatisch bei Fahrzeugstopp für Fahrer-1)
- = Bereitschaftszeiten: Wartezeiten, Beifahrerzeit, Schlafkabinenzeit während der Fahrt (Automatisch bei Fahrt oder Fahrzeugstopp für Fahrer-2)
- H = Pausen und Ruhezeiten

- ▶ **Fahrer-1:** Kombitaste Fahrer-1 so oft kurz drücken, bis die gewünschte Aktivität (H □ \*) im Display erscheint.
- ▶ **Fahrer-2:** Kombitaste Fahrer-2 so oft kurz drücken, bis die gewünschte Aktivität (H □ \*) im Display erscheint.

☞ Bei Schichtende oder Pause, unbedingt Aktivität "H" einstellen!

## Automatisches Einstellen nach Zündung ein/aus (Option):

18:01\* ? 0km/h  
H 123456.7km H

Erkennbar durch Blinken der Aktivität(en) für ca. 5 Sekunden in der Standardanzeige (a). Anschließend erscheint wieder die vorherige Anzeige.

- ▶ Bei Bedarf Aktivität entsprechend verändern!
- Symbol "\*" nach Zündung aus bedeutet: IMS Funktion (unabhängiges Bewegungssignal) vorhanden.
- Symbol "?" nach Zündung aus bedeutet: Aufzeichnung von Positions- und Fahrzeugdaten ist eingeschaltet.